

SAER[®]
ELETTROPOMPE

NEW

**Elettropompe
sommerse 4"**

*Electric
submersible
pumps 4"*

NS-96



NS-96

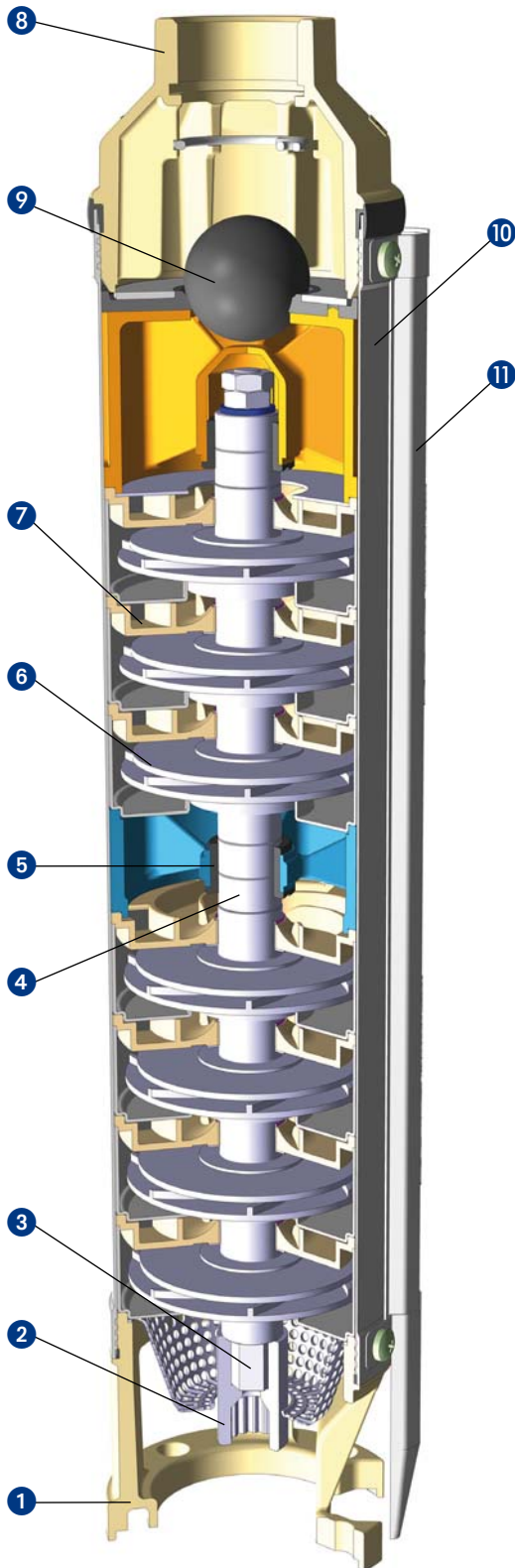

IT I VANTAGGI DELLA NUOVA SERIE NS-96

Idrraulica di nuovo disegno per avere prestazioni e rendimenti elevati ma ingombri limitati

Componenti e materiali per garantire la massima affidabilità in condizioni gravose:

- Parti idrauliche in tecnopolimero rinforzato con fibra di vetro per aumentare la resistenza all'usura (6-7)
- Diffusori dotati di anello di usura in acciaio inossidabile (7)
- Albero in acciaio inossidabile AISI431, a profilo esagonale e con sezione tra le più grandi sul mercato per pompe da 4" (3)
- Bussole in acciaio inossidabile AISI316 (4)
- Boccole in gomma antiusura (5)
- Giunto di accoppiamento in acciaio inossidabile AISI316 (2)
- Corpo di stadio in un pezzo unico interamente in acciaio inossidabile AISI304: conferisce rigidità a tutta la struttura assicurando elevata resistenza meccanica e facilità di smontaggio
- Possibilità di scegliere materiali diversi per i componenti in fusione (Ottone, Acciaio inossidabile microfuso AISI304)

Valvola di ritegno a sfera integrata nella bocca di mandata (9):

- riduce le perdite di carico
- garantisce la tenuta in ogni condizione
- evita il bloccaggio

Configurazione studiata per facilitare le operazioni di smontaggio, manutenzione e assemblaggio

Griglia di protezione integrata nel supporto di aspirazione (1)

Motore sommerso SAER CL95 o CLE95

Accoppiamento secondo norme NEMA

Tutte le pompe della nuova serie NS-96 possono pompare acqua con un contenuto massimo di sabbia fino a 220 g/m³

I materiali utilizzati sono idonei al contatto con acqua potabile

GB THE ADVANTAGES OF THE NEW SERIES NS-96

New design of the hydraulic for high performances and efficiency but limited dimensions

Components and materials to grant the maximum reliability in hard conditions: Hydraulic components in techno-polymer reinforced with fiberglass to increase the wear resistance (6-7)

- Diffusers with stainless steel wear ring (7)
- AISI431 stainless steel shaft, with hexagonal shape and with one of the largest sizes in the market of 4" pumps (3)
- AISI316 stainless steel sleeves (4)
- Bushing made of anti-wear rubber (5)
- Coupling in stainless steel AISI316 (2)
- Body stage in one piece entirely in stainless steel AISI304: it gives rigidity to the whole structure ensuring high mechanical resistance and easiness of disassembly
- Possibility to choose different materials for the casted components (brass, precision casted AISI304 stainless steel)

Ball check valve integrated in the outlet (9):

- to reduce the pressure drops
- to ensure a tight seal under all conditions
- to avoid blocking

Configuration designed for easy disassembly, maintenance and assembly

Suction grid integrated in suction support (1)

Submersible motor SAER CL95 or CLE95

Coupling according to NEMA regulations

All the pumps in the new series NS-96 can pump water with a maximum content of sand up to 220 g/m³

The used materials are suitable to the contact with drinkable water

E LAS VENTAJAS DE LA NUEVA SERIE NS-96

Parte hidráulica de nuevo diseño para prestaciones y rendimientos elevados, pero limitado en las dimensiones.

Componentes y materiales para la máxima fiabilidad en condiciones duras:

- Componentes hidráulicos en tecnopolímero reforzado con fibra de vidrio para aumentar la resistencia contra el desgaste (6-7)
- Difusores con anillo de desgaste en acero inoxidable (7)
- Eje de acero inoxidable AISI431, en perfil hexagonal y con sección de las más grandes en el mercado para las bombas de 4" (3)
- Casquillos en acero inoxidable AISI316 (4)
- Casquillos de goma a prueba de desgaste (5)
- Manguito de acoplamiento de acero inoxidable AISI316 (2)
- Etapa en una sola pieza totalmente de acero inoxidable AISI304: confiere rigidez a toda la estructura garantizando una elevada resistencia mecánica y facilidad de desmontaje
- Posibilidad de elegir diferentes materiales para los componentes de la fusión (latón, fundición de acero inoxidable)

Valvula de retención de bola integrada en la descarga (9):

- disminuye las pérdidas de carga
- asegura un sello hermético en todas las condiciones
- impide el bloqueo.

Configuración diseñada para facilitar el desmontaje, el mantenimiento y el ensamblaje

Rejilla de aspiración integrada en el soporte de aspiración (1)

Motor sumergible SAER CL95 o CLE95

Acoplamiento según normas NEMA

Todas las bombas en la nueva serie NS-96 pueden bombear agua con un contenido máximo de arena hasta 220 g/m³

Los materiales utilizados son idóneos para el contacto con agua potable

FR AVANTAGES DE LA NOUVELLE SÉRIE NS-96

Hydraulique de nouveau dessin pour obtenir performances et rendements élevés mais faibles encombrements.

Composants et matériaux pour assurer grande fiabilité dans des conditions difficiles: Parties hydraulique de polymère renforcé avec fibre de verre pour augmenter la résistance à l'usure. (6-7)

- Diffuseurs avec bague d'usure en acier inoxydable (7)
- Arbre en acier inoxydable AISI431, profil hexagonale et section entre les plus grand sur le marché pour pompe 4" (3)
- Douilles en acier inoxydable AISI316 (4)
- Bagues en caoutchouc anti-usure (5)
- Accouplement en acier inoxydable AISI316 (2)
- Etage dans un seul pièce en acier inoxydable AISI304: il donne rigidité à toute la structure en assurant grande résistance mécanique et facilité de démontage
- Possibilité de choisir matériaux différents pour les composants de fusion (Laiton, acier inoxydable de micro fusion)

Clapet anti-retour à bille dans le refoulement (9):

- Il réduit les pertes de charge
- Il assure étanchéité dans toutes les conditions
- Il empêche le blocage

Configuration étudié pour faciliter les opérations de démontage, entretien et assemblage.

Grille d'aspiration dans le support aspiration (1)

Moteur immergé SAER CL95 ou CLE95

Accouplement normes NEMA

Toutes les pompes de la nouvelle série NS-96 peuvent pomper eau avec contenu max de sable 220 g/m³

Les matériaux utilisés sont aptes au contact avec l'eau potable

RUS ПРЕИМУЩЕСТВА НОВОЙ СЕРИИ NS-96

Гидравлическая часть была заново спроектирована, чтобы получить особенно высокий КПД при сдержанных габаритах. Компоненты и материалы были выбраны, чтобы гарантировать максимальную надёжность в тяжёлых условиях эксплуатации: гидравлические части изготовлены из tecnopolímera повышенной прочности, благодаря использованию стекловолокна, чтобы увеличить стойкость к изнашиванию.

- Диффузоры оснащены прокладкой из нержавеющей стали (7)
- Вал изготовлен из нержавеющей стали AISI431, шестиугольного профиля и с одним из самых больших сечений, которые существуют на рынке 4" насосов. (3)
- Втулки изготовлены из нержавеющей стали AISI316. (4)
- Вкладыши изготовлены из противоизнашивающейся резины. (5)
- Подсоединительная муфта изготовлена из нержавеющей стали AISI316. (2)
- Ступени насоса представляют собой единый элемент, изготовленный полностью из нержавеющей стали AISI304: это придаёт прочность всей структуре, гарантируя высокую механическую устойчивость и лёгкость в разборке.
- Возможность выбора различных материалов литых компонентов (латунь, литая нержавеющая сталь)

Шаровый обратный клапан интегрирован в напорный патрубок. (9)

- сокращает потери напора
- гарантирует уплотнение в любых условиях
- предотвращает блокировку

Данная конфигурация была специально разработана для упрощения работ по разборке, обслуживанию и сборке.

Всасывающая решётка интегрирована во всасывающее основание. (1)

Погружной двигатель SAER CL95 или CLE95

Подсоединительные размеры согласно нормам NEMA

Все насосы новой серии NS-96 могут перекачивать воду с содержанием песка до 220 гр/м³.

Используемые материалы являются подходящими для контакта с питьевой водой

PT AS VANTAGEM DA NOVA SERIE NS-96

Novo desenho da parte hidráulica para obter melhor prestação mais com dimensão limitada.

Componentes e materiais para garantir a máxima confiabilidade em condições pesadas: Partes hidráulicas em tecnopolímero reforçado com fibra de vidro para melhor resistencia ao desgaste. (6-7)

- Difusores com anilha de desgaste em aço inoxidável (7)
- Eixo em aço inoxidável AISI431, perfil exagonal e com medida maiores presente no mercado de 4" (3)
- Casquilho em aço inoxidável AISI 316 (4)
- Argola em borracha anti-desgaste (5)
- Cardão de acoplo em aço inoxidável AISI316 (2)
- Corpo estagio em uma peça completamente em aço inoxidável AISI316: confere uma rigidez a toda a estrutura segurando maior resistencia mecanica e uma facil desmontagem.
- Possibilidade de escolher distintos materiais para os componentes em fundição (bronze, aço inox microfundido)

Valvula de retenção a esfera integrada na boca de vação (9):

- redução da perda de carga
- garantia de detenção em qualquer condição
- impede o bloqueio

Desenho estudado para uma facil desmontagem, manutenção e montagem

Grelha de aspiração integrada no suporte de aspiração (1)

Motor sumergido SAER CL95 ou CLE95

Acoplamento a norma NEMA

Todas as bombas da nova serie NS-96 podem bombear agua com um contido max. Ate 220 g/m³

Os materiais usados são convenientes ao contacto com água potável

ELETTROPOMPE SOMMERSE 4"

4" SUBMERSIBLE ELECTRIC PUMPS

ELECTROBOMBAS SUMERGIDAS 4"

NS-96

IT

IMPIEGHI

Idonea per il sollevamento, la pressurizzazione e distribuzione in impianti civili ed industriali, alimentazione di autoclavi e cisterne, impianti di lavaggio, sistemi di irrigazione, con prelievo da pozzi con diametro min 104 mm, vasche o bacini naturali.

CARATTERISTICHE COSTRUTTIVE

NS96: gruppo elettropompa completo con motore sommerso in bagno d'olio SAER

NP96: parte idraulica accoppiabile a motori sommersi 4" con attacco secondo NEMA MG1-18.388

Giranti radiali.

Bocca di mandata completa di valvola di ritegno.

Diffusore completo di anello di usura in acciaio inossidabile.

Boccole di guida in gomma anti-usura.

Componenti realizzati con materiali particolari che assicurano una forte resistenza all'usura.

MATERIALI - VERSIONE STANDARD

Giranti: tecnopolimero caricato con fibra di vetro.

Diffusori: tecnopolimero caricato con fibra di vetro.

Albero in acciaio inossidabile AISI431, a profilo esagonale.

Bocca di mandata e supporto di aspirazione: ottone (a richiesta in acciaio inossidabile AISI304)

Mantello esterno: acciaio inossidabile AISI304.

Dimensioni e tipologia bocche di mandata: uscita filettata 1" 1/4 G (NS96 A-X-B) o 2" G (NS96 C-DA).

DATI CARATTERISTICI E CONDIZIONI OPERATIVE

Fluido: chimicamente e meccanicamente non aggressivo, con un contenuto massimo di sostanze solide della durezza e granulometria del limo (massimo contenuto di sabbia ammesso 220 g/m³).

Passaggio corpi solidi: max 2 mm.

Tempo massimo di funzionamento a bocca chiusa: 3 min.

Temperatura del liquido pompato: min 0°C max 35°C.

Profondità massima di immersione: 200 m sotto il livello del liquido - Pressione massima di esercizio: 39 bar.

Le pompe serie NS96 con motori sommersi SAER sono idonee al funzionamento sotto inverter

Senso di rotazione: antiorario, osservando dalla bocca di mandata.

Prestazioni a 2900 1/min

NS96 A Qmax: 3,2 m³/h / Hmax: 355 m

NS96 X Qmax: 5 m³/h / Hmax: 271 m

NS96 B Qmax: 6 m³/h / Hmax: 294 m

NS96 C Qmax: 8 m³/h / Hmax: 258 m

NS96 DA Qmax: 12 m³/h / Hmax: 237 m

TOLLERANZE PRESTAZIONI

Pompe: UNI EN ISO 9906 Appendice A.

Motore: norme IEC 60034-1.

INSTALLAZIONE

Verticale / orizzontale in funzione della potenza.

VERSIONI SPECIALI

Serie XNS96 con aspirazione e bocca di mandata in acciaio inossidabile AISI304 microfuso

Versione senza valvola di non ritorno (attenzione, deve essere presente una valvola di non ritorno sulla tubazione!)

Tensioni diverse.

ACCESSORI A RICHIESTA

Quadro elettrico

Giunzione per cavo di alimentazione

Anodo sacrificale

GB

APPLICATION

Suitable for lifting, pressurising and distribution in civil and industrial installations, autoclave and cistern inlets, washing plants, irrigation systems. Draws from wells of minimum diameter of 104 mm, tanks or natural basins.

CONSTRUCTION FEATURES

NS96: complete unit of pump with SAER submersible oil filled 4" motor

NP96: hydraulic part to be connected with 4" submersible motors with coupling following NEMA MG1-18.388

Radial impeller

Outlet complete with non return ball valve.

Driving bushings in anti-wear rubber.

Diffuser complete with stainless steel wear ring

Components realized with particular materials which assure an high wear resistance.

MATERIALS - STANDARD VERSION

Impellers: techno-polymer added with fiber glass.

Diffusers: techno-polymer added with fiber glass.

Shaft made of AISI431 stainless steel with hexagonal profile.

Outlet and suction support: brass (on request cast stainless steel AISI304)

External shell: stainless steel AISI304.

Dimensions and type of outlet: threaded exit 1" 1/4 G (NS96 A-X-B) or 2" G (NS96 C-DA).

OPERATION DATA

Fluid: chemically and mechanically non-aggressive, with a maximum solid substance content equal to the hardness and grain size of silt (maximum content of sand up to 220 g/m³).

Passing of solids: max 2 mm.

Max working time with closed delivery: 3 min.

Temperature of the pumped liquid: min 0°C max 35°C.

Maximum immersion depth: 200 m under liquid level.

Maximum working pressure: 39 bar.

Direction of rotation: counter-clockwise, looking by the outlet.

Performance at 2900 rpm

NS96 A Qmax: 3,2 m³/h / Hmax: 355 m

NS96 X Qmax: 5 m³/h / Hmax: 271 m

NS96 B Qmax: 6 m³/h / Hmax: 294 m

NS96 C Qmax: 8 m³/h / Hmax: 258 m

NS96 DA Qmax: 12 m³/h / Hmax: 237 m

PERFORMANCE TOLLERANCES

Pumps: UNI EN ISO 9906 Appendix A.

Motor: norms IEC 60034-1.

INSTALLATION

Vertical / horizontal (depending on power).

SPECIAL VERSIONS

Range XNS96 with inlet and outlet in precision casting stainless steel AISI304

Special version without non return valve (Warning: there must be a check valve installed along the pipe)

Different tensions.

ACCESSORIES ON REQUEST

Control box

Cathodic protection

Joint for feeding cable

E

APLICACIONES

Adecuada para la elevacion, presurizacion y distribucion en instalaciones de tipo civil e industrial, distribucion a autoclaves y cisternas, sistemas de lavado, sistemas de riego, con trasiego de pozos con diametro min. 104 mm, tanques y cuencas.

CARACTERISTICAS DE CONSTRUCCION

NS96: grupo electrobomba completo con motor 4" en bano de aceite SAER

NP96: parte hidraulica para ensamblaje con motores sumergidos 4" con ataque segun NEMA MG1-18.388

Impulsores radiales.

Boca de descarga completa con valvola de retencion.

Difusor completo con anillo de desgaste en acero inoxidable.

Casquillos pilotos en goma anti-desgaste.

Componentes realizados con materiales especiales anti-desgaste.

MATERIALES - EJECUCIONES ESTANDAR

Impulsores: Tecnopolimero cargado con fibra de vidrio.

Difusores: Tecnopolimero cargado con fibra de vidrio. Eje en acero inoxidable AISI431, con perfil hexagonal.

Boca de descarga y soporte de aspiracion: laton (bajo demanda en acero inoxidable AISI304)

Faldon exterior: acero inoxidable AISI304.

Dimensiones y tipo bocas de descarga: salida enroscada 1" 1/4 G (NS96 A-X-B) o 2" G (NS96 C-DA).

DATOS DE FUNCIONAMIENTO

Fluido: quimicamente y mecanicamente no agresivo, sin cuerpos solidos o particulas abrasivas (contenido máximo de arena hasta 220 g/m³).

Pasaje cuerpos solidos: max 2 mm.

Temperatura del liquido bombeado: min 0°C max 35°C.

Profundidad de sumersion maxima: 200 m debajo del nivel del liquido. Presion de funcionamiento maxima: 39 bar.

Sentido de rotacion: antiorario, observando desde la boca de descarga.

Prestaciones en 2900 rpm

NS96 A Qmax: 3,2 m³/h / Hmax: 355 m

NS96 X Qmax: 5 m³/h / Hmax: 271 m

NS96 B Qmax: 6 m³/h / Hmax: 294 m

NS96 C Qmax: 8 m³/h / Hmax: 258 m

NS96 DA Qmax: 12 m³/h / Hmax: 237 m

TOLERANCIAS PRESTACIONES

Bombas: UNI EN ISO 9906 Parrafo A.

Motor: normas IEC 60034-1.

INSTALACION

Vertical / horizontal segun potencia.

EJECUCIONES ESPECIALES

Serie XNS96 con aspiracion y boca de descarga en acero inoxidable AISI304 en fundicion de precision

Version sin valvola de retencion (Atencion, debemos tener una valvola de retencion sobre la caneria)

Varias tensiones.

ACCESORIOS BAJO DEMANDA

Quadro electrico

Empalme por cable

Anodo sacrificial

ELECTROPOMPES IMMERGEES 4" СКВАЖИННЫЕ ЭЛЕКТРОНАСОСЫ 4" ELECTROBOMBAS SUBMERSÍVEIS DE 4"

FR

APPLICATIONS

Indiquée pour le relevage, la surpression et la distribution dans des installations civile set industrielles, l'alimentation d'autoclaves et citernes, les installations de lavage, les systèmes d'irrigation, prélèvement dans des puits avec diamètres minimum 104 mm, des réservoirs ou des bassins naturels.

CARACTERISTIQUES DE CONSTRUCTION

NS96: groupe électropompe complet de moteur immergé 4" à bain d'huile SAER
NP96: hydraulique à accoupler à moteurs immergés 4" avec accouplement selon NEMA MG1-18.388.

Turbines radiales.

Orifice de refoulement avec clapet de retenue.

Diffuseur avec bague d'usure en acier inoxydable.

Bague de guide en caoutchouc anti-usure.

Composants fabriqués avec matériaux spéciaux qui assurent une forte résistance à l'usure.

MATERIAUX - VERSION STANDARD

Turbines: techno-polymer chargé avec fibre de verre.

Diffuseurs: techno-polymer chargé avec fibre de verre.

Arbre en acier inoxydable AISI431, avec profil hexagonal.

Orifice de refoulement et support d'aspiration: laiton (sur demande en acier inoxydable AISI 304).

Manteau extérieur: acier inoxydable AISI304.

Dimensions et typologie orifices de refoulement: sortie fileté 1" 1/4 G (NS96 A-X-B) ou 2" G (NS96 C-DA).

DONNEES CARACTERISTIQUES

Fluide: chimiquement et mécaniquement non agressif, sans corps solides ou particules abrasives.

Passage corps solides: max. 2 mm (contenu maximum de sable jusqu'à 220 g/m³).

Température du liquide pompé: min 0°C max 35°C

Profondeur max d'immersion: 200 m au dessous le niveau du liquide. Pression max de service: 39 bar.

Sens de rotation: contraire aux aiguille d'un montre, si on le regarde de l'orifice de refoulement.

Régime à 2900 1/min.

NS96 A Qmax: 3,2 m³/h / Hmax: 355 m

NS96 X Qmax: 5 m³/h / Hmax: 271 m

NS96 B Qmax: 6 m³/h / Hmax: 294 m

NS96 C Qmax: 8 m³/h / Hmax: 258 m

NS96 DA Qmax: 12 m³/h / Hmax: 237 m

TOLERANCES REGIMES

Pompe: UNI EN ISO 9906 Appendice A

Moteur: norme IEC 60034-1

INSTALLATION

Verticale/horizontale en fonction de la puissance

VERSIONS SPECIALES

Série XNS96 avec aspiration et orifice de refoulement en acier inoxydable AISI304 de microfusion.

Version spéciale sans soupape (Avertissant: il doit y avoir une soupape installée long le tuyau)

Voltagés différents.

ACCESOIRES SUR DEMANDE

Tableaux électrique

Jonction pour câble

Anode sacrificiel

RUS

ПРИМЕНЕНИЕ

Насосы предназначены для подъёма, подачи под давлением и распределения воды в частных и промышленных установках, для подпитки автоклавов и цистерн, помывочных установок, оросительных сооружений, посредством водозабора из скважин с минимальным диаметром 104 мм, баков или природных водоёмов.

КОНСТРУКТИВНЫЕ ХАРАКТЕРИСТИКИ

NS96: электронасос укомплектован погружным маслозаполненным электродвигателем SAER.

NP 96: гидравлическая часть для подсоединения к погружным двигателям 4" с креплением согласно нормам NEMA MG1-18.388.

Радиальные рабочие колёса.

Нагнетательный патрубков, включающий в себя обратный клапан.

Вкладыши из износостойкой резины

Компоненты изготовлены из особых материалов, которые гарантируют повышенную износостойкость

МАТЕРИАЛЫ СТАНДАРТНОГО ИСПОЛНЕНИЯ

Рабочие колёса: технополимер со стекловолокном.

Диффузоры: технополимер со стекловолокном.

Вал из нержавеющей стали AISI431 с шестигульным профилем.

Нагнетательный патрубок и всасывающее основание: латунь (по запросу: нержавеющая сталь AISI304)

Внешний кожух: нержавеющая сталь AISI304.

Размеры и типология нагнетательных патрубков: резьбовой выход 1" 1/4 G (NS96 A-X-B) или 2" G (NS96 C-DA).

ХАРАКТЕРИСТИКИ И УСЛОВИЯ ЭКСПЛУАТАЦИИ

Жидкость: химически и механически не агрессивная, с максимальным содержанием твёрдых включений с твёрдостью и гранулометрией ила (максимально допустимое содержание песка 220 гр/м³).

Проход твёрдых включений: макс. 2 мм.

Максимальное время работы при закрытом патрубке: 3 мин.

Температура перекачиваемой жидкости: мин. 0°C макс. 35°C.

Максимальная глубина погружения: 200 м под уровнем жидкости – Максимальное рабочее давление: 39 бар.

Насосы серии NS96 с погружными двигателями SAER подходят для работы с инвертером.

Направление вращения: против часовой стрелки, смотря со стороны нагнетательного патрубка.

Параметры при 2900 1/мин

NS96 A Qмакс: 3,2 м³/ч / Hмакс: 355 м

NS96 X Qмакс: 5 м³/ч / Hмакс: 271 м

NS96 B Qмакс: 6 м³/ч / Hмакс: 294 м

NS96 C Qмакс: 8 м³/ч / Hмакс: 258 м

NS96 DA Qмакс: 12 м³/ч / Hмакс: 237 м

ОТКЛОНЕНИЯ ХАРАКТЕРИСТИК

Насосы: UNI EN ISO 9906 Дополнение A.

Двигатель: нормы IEC 60034-1.

УСТАНОВКА

Вертикальная/ горизонтальная в зависимости от мощности

СПЕЦИАЛЬНЫЕ ИСПОЛНЕНИЯ

Серия XNS96 со всасывающим и нагнетательным патрубком из литой нержавеющей стали AISI304.

Исполнение без обратного клапана (ВНИМАНИЕ: в трубопроводе должен быть установлен обратный клапан!)

Напряжения отличные от стандартного.

АКСЕССУАРЫ ПОСТАВЛЯЕМЫЕ ПО ЗАПРОСУ

Электрический пульт

Муфта для кабеля питания

Жертвенный анод

PT

APLICAÇÕES

Adequada para a elevação, pressurização e distribuição em instalações do tipo civil e industrial, distribuição a autoclaves e cisternas, sistemas de lavagem, sistemas de rega, com trasfega de poços com diametro min 104 mm, tanque bacía de rio.

CARACTERISTICAS DE CONSTRUÇÃO

NS96: grupo electrobomba completo com motor 4" em banho de oleo SAER.

NP96: parte idraulica com acoplamento para motores submersiveis 4" segun normativa NEMA MG1-18.388

Turbinas radiales.

Boca de saida completa de valvula de reteaço.

Difusores munidos de anéis de destaste em aço inox.

Argola de guia em goma anti-desgaste.

Componentes fabricados com materiais especiais que garantizan uma forte resistencia al desgaste.

MATERIAIS - VERSOIS ESTANDARD

Turbina: tecnopolimero carregado com fibra de vidro.

Difusores: tecnopolimero carregado com fibra de vidro.

Veio em aço inox AISI431, a perfil hexagonal.

Boca de saida e soporte de aspiração: latão (a petição em aço inox AISI304)

Camisa externa: aço inox AISI304

Dimensões e tipo da boca de saida: saida enroscada 1" 1/4 G (NS96 A-X-B) o 2" G (NS96 C-DA).

CARACTERISTICAS

Fluido: Quimicamente e mecanicamente no agressivo, falto de sustancias solidas o abrasiva (conteúdo máximo de areia até 220 g/m³).

Pasagem corpo solido: max 2 mm.

Tempo de trabalho com entrega fechada: max 3 min.

Temperatura do liquido bombeado: min 0°C max 35°C

Profundid maxima de sumergencia: 200 m debaixo o nivel do liquido. Pressão maxima de operação: 39 bar.

Sentido de rotação: antihorario, olhando da boca de saida.

Prestação a 2900 1/min

NS96 A Qmax: 3,2 m³/h / Hmax: 355 m

NS96 X Qmax: 5 m³/h / Hmax: 271 m

NS96 B Qmax: 6 m³/h / Hmax: 294 m

NS96 C Qmax: 8 m³/h / Hmax: 258 m

NS96 DA Qmax: 12 m³/h / Hmax: 237 m

TOLERANCIA PRESTAÇÃO

Bomba: UNI EN ISO 9906 Apendice A.

Motor: norma IEC 60034-1.

INSTALAÇÃO

Vertical / Horizontal de acordo a potencia.

VERSÃO ESPECIAIS

Serie XNS96 com soporte aspiração e boca de saida em aço inox AISI304 microfundido

Versao sem valvula de retencao (Cuidado, a tubagem precisa ter uma valvula de retencao)

Voltagem variados

ACCESÓRIOS SOB PEDIDO

Quadro electrico

Junta por cabo

Anodo sacrificial

MATERIALI DEI COMPONENTI PRINCIPALI

MATERIALS OF THE MAIN COMPONENTS / MATERIAS DE LOS PRINCIPALES COMPONENTS
 MATÉRIAUX DES COMPOSANTS PRINCIPAUX / МАТЕРИАЛЫ ОСНОВНЫХ КОМПОНЕНТОВ
 MATERIAIS DOS COMPONENTES PRINCIPAIS

N.	COMPONENTE COMPONENT • COMPONENTE • COMPOSANT • КОМПОНЕНТ COMPONENTE	MATERIALE MATERIAL • MTERIAL MATERIAUX • МАТЕРИАЛ MATERIAL	
		NP96	XNP96
1	Supporto aspirazione Suction support Soporte de aspiración Support d'aspiration Всасывающее основание Suporte de aspiração	Ottone Brass Latón Laiton Латунь Latão	Acciaio inox Stainless steel Acero inox Acier inoxidable Нержавеющая сталь Aço inoxidável AISI304(1.4308)
2	Giunto Coupling Manguito Joint Муфта Cardã	Acciaio inox Stainless steel Acero inox Acier inoxydable Нержавеющая сталь Aço inoxidável	AISI316
3	Albero Shaft Eje Arbre Вал Eixo	Acciaio inox Stainless steel Acero inox Acier inoxydable Нержавеющая сталь Aço inoxidável	AISI431 (1.4057)
4	Bussola Shaft Sleeve Casquillo Douille Втулка Casquilho	Acciaio inox Stainless steel Acero inox Acier inoxydable Нержавеющая сталь Aço inoxidável	AISI316
5	Boccola Bushing Buje Bague Резиновая вставка Argola	Gomma Rubber Goma Caoutchouc Резина Borracha	EPDM
6	Girante Impeller Impulsor Turbine Рабочее колесо Turbina		Tecnopolimero Techno-polymer Tecnopolimero Techno-polymer Технополимер Tecnopolimero
7	Diffusore Diffuser Difusor Diffuseur Диффузор Difusor		Tecnopolimero Techno-polymer Tecnopolimero Techno-polymer Технополимер Tecnopolimero
8	Bocca di mandata Outlet Orificio de impulsión Orifice de refoulement Нагнетальный патрубок Orificio de impulsão	Ottone Brass Latón Laiton Латунь Latão	Acciaio inox Stainless steel Acero inox Acier inoxidable Нержавеющая сталь Aço inoxidável AISI304(1.4308)
9	Valvola Valve Valvula Clapet Клапан Válvula	Gomma Rubber Goma Caoutchouc Резина Borracha	EPDM
10	Tubo Pump pipe Tubo bomba Tuyau pompe Кожух Corpo da bomba	Acciaio inox Stainless steel Acero inox Acier inoxydable Нержавеющая сталь Aço inoxidável	AISI 304 (1.4301)
11	Copricavo Cable cover Subrecable Couvre-câble Защитная планка кабеля Blindagem cabo eléctrico	Acciaio inox Stainless steel Acero inox Acier inoxydable Нержавеющая сталь Aço inoxidável	AISI 304 (1.4301)



TABELLA DELLE CARATTERISTICHE IDRAULICHE

TABLE OF THE HYDRAULIC FEATURES/ TABLA DE LAS CARACTERISTICAS HIDRAULICAS

TABLEAU DES CARACTERISTIQUES HYDRAULIQUES / ТАБЛИЦА ГИДРАВЛИЧЕСКИХ

ХАРАКТЕРИСТИК / TABELA DE CARACTERÍSTICAS HIDRÁULICAS

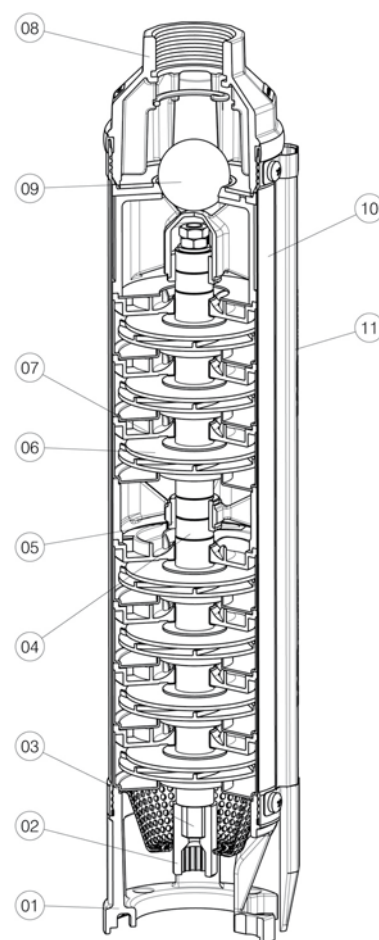
Tipo Type	P ₂ **		In(A)		C - 1~ V _c 450 µF	Q	U.S.g.p.m.													
	kW	HP	3~ 400 V	1~ 230 V			0	4	5,5	6,6	8,8	14	22	26,4	35	44	48,4	53		
							m³/h	0,8	1,25	1,5	2	3,2	5	6	8	10	11	12		
						l/min	0	13	21	25	33	53	83,3	100	133,6	167	184	200		
NS-96A/7*	0,37	0,5	1,1	4,8	16	H (m)	45	41	38	36,5	32,5	17,5								
NS-96A/8*	0,37	0,5	1,1	4,8	16		51	46	43	41	37	20								
NS-96A/10*	0,55	0,75	1,5	5,7	20		64	58	54	51,5	46,5	24,5								
NS-96A/12*	0,55	0,75	1,5	5,7	20		77	69	64,5	62	56	30								
NS-96A/14*	0,75	1	2	7	31,5		90	81,5	75,5	72,5	65	35								
NS-96A/15*	0,75	1	2	7	31,5		96	88	81	77,5	69	37								
NS-96A/20*	1,1	1,5	2,8	9,6	40		129	116	108	103	92,5	49,5								
NS-96A/28*	1,5	2	3,8	11,5	50		178	159	148	142	127	68								
NS-96A/36*	2,2	3	5,9	14,7	70		228	204	190	182	164	87,5								
NS-96A/42*	2,2	3	5,9	14,7	70		267	238	223	214	191	102								
NS-96A/50	3	4	7,5	19,1	100 + 100		317	283	264	252	227	122								
NS-96A/56	3	4	7,5	19,1	100 + 100		355	317	296	283	254	136								
NS-96X/5*	0,37	0,5	1,1	4,8	16	H (m)	35		33	32,5	30	25	11							
NS-96X/8*	0,55	0,75	1,5	5,7	20		56		52	51	48	39,5	17,5							
NS-96X/11*	0,75	1	2	7	31,5		77		69,5	68	64,5	53	22,5							
NS-96X/17*	1,1	1,5	2,8	9,6	40		116		106,5	104	98	80	34							
NS-96X/23*	1,5	2	3,8	11,5	50		158		144,5	141	133	109	46							
NS-96X/33*	2,2	3	5,9	14,7	70		224		206,5	201	190	156	65							
NS-96X/42	3	4	7,5	19,1	100 + 100		271		250	244	232	190	80							
NS-96B/4*	0,37	0,5	1,1	4,8	16	H (m)	28			25,7	25	22,5	16	10						
NS-96B/6*	0,55	0,75	1,5	5,7	20		42			39	38	34,5	24	15						
NS-96B/8*	0,75	1	2	7	31,5		56			52,3	51	46	32,5	20						
NS-96B/12*	1,1	1,5	2,8	9,6	40		84			81	79	71	49	30						
NS-96B/17*	1,5	2	3,8	11,5	50		119			112	109	98,5	69	42						
NS-96B/22*	2,2	3	5,9	14,7	70		154			144,5	140,5	127	89,5	55						
NS-96B/25*	2,2	3	5,9	14,7	70		175			163	157,5	143,5	102	63						
NS-96B/30	3	4	7,5	19,1	100 + 100		210			197,5	192	173,5	123	76						
NS-96B/34	3	4	7,5	19,1	100 + 100		238			224	217	195,5	139	86						
NS-96B/40	4	5,5	10,5	23,9	100 + 130		280			263	254	230	163	100						
NS-96B/42	4	5,5	10,5	23,9	100 + 130	294			277	268	242	172	106							
NS-96C/6*	0,55	0,75	1,5	5,7	20	H (m)	37				36	33	26	21	10					
NS-96C/8*	0,75	1	2	7	31,5		49,5				48	44	35	28	13					
NS-96C/12*	1,1	1,5	2,8	9,6	40		74				72	65	52	41,5	19,5					
NS-96C/16*	1,5	2	3,8	11,5	50		99				97	88	70,5	55,5	26,5					
NS-96C/20*	2,2	3	5,9	14,7	70		123				121,5	110	88	70	34					
NS-96C/24*	2,2	3	5,9	14,7	70		147,5				145	132	105	84	40					
NS-96C/28	3	4	7,5	19,1	100 + 100		172				170	154	123	98	47					
NS-96C/32	3	4	7,5	19,1	100 + 100		197				194,5	177	140,5	112	54,5					
NS-96C/36	4	5,5	10,5	23,9	100 + 130		221				219	199	158,5	126	61					
NS-96C/40	4	5,5	10,5	23,9	100 + 130		246				243	221	176	140	68					
NS-96C/42	4	5,5	10,5	23,9	100 + 130		258				255	232	185	147	71,5					
NS-96DA/5*	0,75	1	2	7	31,5	H (m)	32						27,5	26	21	15	12	7,5		
NS-96DA/7*	1,1	1,5	2,8	9,6	40		45							38,5	36,5	30	21	16	10,5	
NS96DA/10*	1,5	2	3,8	11,5	50		64							55	52	43	30	23	15	
NS-96DA/13*	2,2	3	5,9	14,7	70		83							70,5	68	56	40	30	19,5	
NS-96DA/15*	2,2	3	5,9	14,7	70		96							81	77	64,5	47	35	22,5	
NS-96DA/18	3	4	7,5	19,1	100 + 100		115							97	92,5	78	54	41,5	27	
NS-96DA/20	3	4	7,5	19,1	100 + 100		128							108,5	103	87	60	46	30	
NS-96DA/24	4	5,5	10,5	23,9	100 + 130		153,5							130	124	103	72	55	36	
NS-96DA/26	4	5,5	10,5	23,9	100 + 130		166							142	135	113	78	60	39	
NS-96DA/30	5,5	7,5	13,3	-	-		190							163,5	156	130	90	69	45	
NS-96DA/34	5,5	7,5	13,3	-	-		218							185,5	177	148	102	78	51	
NS-96DA/37	5,5	7,5	13,3	-	-		237							202	193	162	111	85	56	

NS-96A

2900 1/min

CARATTERISTICHE IDRAULICHE

HYDRAULIC FEATURES / CARACTERISTICAS HIDRAULICAS / CARACTERISTIQUES HYDRAULIQUES / ГИДРАВЛИЧЕСКИЕ ХАРАКТЕРИСТИКИ / CARACTERÍSTICAS HIDRÁULICAS

Tipo Type	P ₂ **		In(A)		C - 1~ V _c 450 μF	U.S.g.p.m.	0	4	4,4	5,5	7	7,9	8,8	11	14
	kW	HP	3~ 400 V	1~ 230 V		Q	H (m)								
					m ³ /h	0	0,8	1	1,25	1,6	1,8	2	2,5	3,2	
NS-96A/7*	0,37	0,5	1,1	4,8	16	45	41	40	38	36	34	32,5	28,5	17,5	
NS-96A/8*	0,37	0,5	1,1	4,8	16	51	46	45,5	43	40	39	37	33	20	
NS-96A/10*	0,55	0,75	1,5	5,7	20	64	58	56	54	50,5	48,5	46,5	40,5	24,5	
NS-96A/12*	0,55	0,75	1,5	5,7	20	77	69	67,5	64,5	61	58	56	48	30	
NS-96A/14*	0,75	1	2	7	31,5	90	81,5	79,5	75,5	71	68	65	57	35	
NS-96A/15*	0,75	1	2	7	31,5	96	88	85	81	76	72	69	61	37	
NS-96A/20*	1,1	1,5	2,8	9,6	40	129	116	112	108	101	96,5	92,5	81	49,5	
NS-96A/28*	1,5	2	3,8	11,5	50	178	159	154,5	148	139	133	127	111	68	
NS-96A/36*	2,2	3	5,9	14,7	70	228	204	199	190	178	171	164	143	87,5	
NS-96A/42*	2,2	3	5,9	14,7	70	267	238	232	223	210	200	191	167	102	
NS-96A/50	3	4	7,5	19,1	100 + 100	317	283	276	264	247	237	227	199	122	
NS-96A/56	3	4	7,5	19,1	100 + 100	355	317	309	296	278	266	254	222	136	

* Funzionamento in orizzontale possibile. Si raccomanda la corretta posa dei supporti onde evitare che l'elettropompa lavori a sbalzo. • Horizontal operation is possible. The motor shall be correctly installed with the relative supports in order to ensure the electric pump works properly. • El funcionamiento en posición horizontal es posible. Se aconseja colocar correctamente los soportes oportunos para evitar que la electrobomba funcione en voladizo. • Fonctionnement horizontal possible. Veillez à poser correctement les supports pour éviter que l'électropompe travaille par sauts. • Работа в горизонтальном положении возможна. Необходимо обеспечить правильное положение опор, чтобы электронасос не работал рывками. • Funcionamento possível na horizontal. Aconselha-se colocar correctamente os suportes correspondentes para que a bomba trabalhe adequadamente.

** Potenza nominale motore • Rated power of motor • Potencia nominal del motor • Puissance nominale moteur • Номинальная мощность двигателя • Potência nominal do motor.
*** A richiesta si fornisce motore 230V con funzionamento 3~ • On request motor 230V with functioning 3~ • Bajo demanda motor 230V con funcionamiento 3~ • Sur demande on livre moteur 230V fonctionnement 3~ • По запросу возможно поставить двигатель 230В для работы 3~ • Sob pedido motor 220 V com funcionamento 3~.

DIMENSIONI E PESI

DIMENSIONS AND WEIGHT / DIMENSIONES Y PESOS / DIMENSIONS ET POIDS / РАЗМЕРЫ И ВЕС / DIMENSÕES E PESO

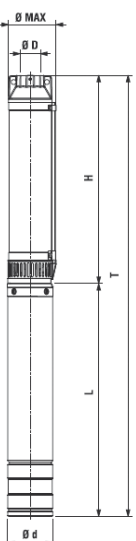
	Tipo Type	P ₂		T		Pompa Pump	H		Motore Motor	L	
		kW	HP	(mm)	Kg		(mm)	Kg		(mm)	Kg
		NS-96A/7	0,37	0,5	758		11,6	NP-96A/7		430	3,7
NS-96A/8	0,37	0,5	790	11,9	NP-96A/8	462	4	CL95-05M	328	7,9	
NS-96A/10	0,55	0,75	884	13,6	NP-96A/10	526	4,5	CL95-0,75M	358	9,1	
NS-96A/12	0,55	0,75	948	14,1	NP-96A/12	590	5	CL95-0,75M	358	9,1	
NS-96A/14	0,75	1	1042	16	NP-96A/14	654	5,5	CL95-1M	388	10,5	
NS-96A/15	0,75	1	1074	16,2	NP-96A/15	686	5,7	CL95-1M	388	10,5	
NS-96A/20	1,1	1,5	1274	19	NP-96A/20	846	7	CL95-1,5M	428	12	
NS-96A/28	1,5	2	1621	23,8	NP-96A/28	1134	9,2	CL95-2M	488	14,6	
NS-96A/36	2,2	3	1897	29,3	NP-96A/36	1390	11,2	CL95-3M	508	18,1	
NS-96A/42	2,2	3	2110	30,8	NP-96A/42	1581	12,7	CL95-3M	529	18,1	
NS-96A/50	3	4	2366	31,1	NP-96A/50	1837	14,8	CL95-4T	529	16,3	
NS-96A/56	3	4	2558	32,7	NP-96A/56	2029	16,4	CL95-4T	529	16,3	

Ø Max	(mm)	100	Su richiesta, fino a 2,2 kW, pompe disponibili con motore serie CLE-95 • Upon request, up to 2.2 kw, pumps can be supplied with CLE-95 series motor • Bajo demanda, hasta 2,2 kW bombas disponibles con motor serie CLE-95 • Sur demande jusqu'à 2.2 kW pompes avec moteur série CLE-95 • По запросу, до 2,2 кВт, насосы могут быть изготовлены с двигателем серии CLE-95 • Com requerimento, até 2.2 KW bombas disponíveis com motor serie CLE-95
Ø D		1" 1/4	
Ø d	(mm)	95	
Accoppiamento / Coupling	NEMA 1.18.388		

NS-96A

2900 1/min

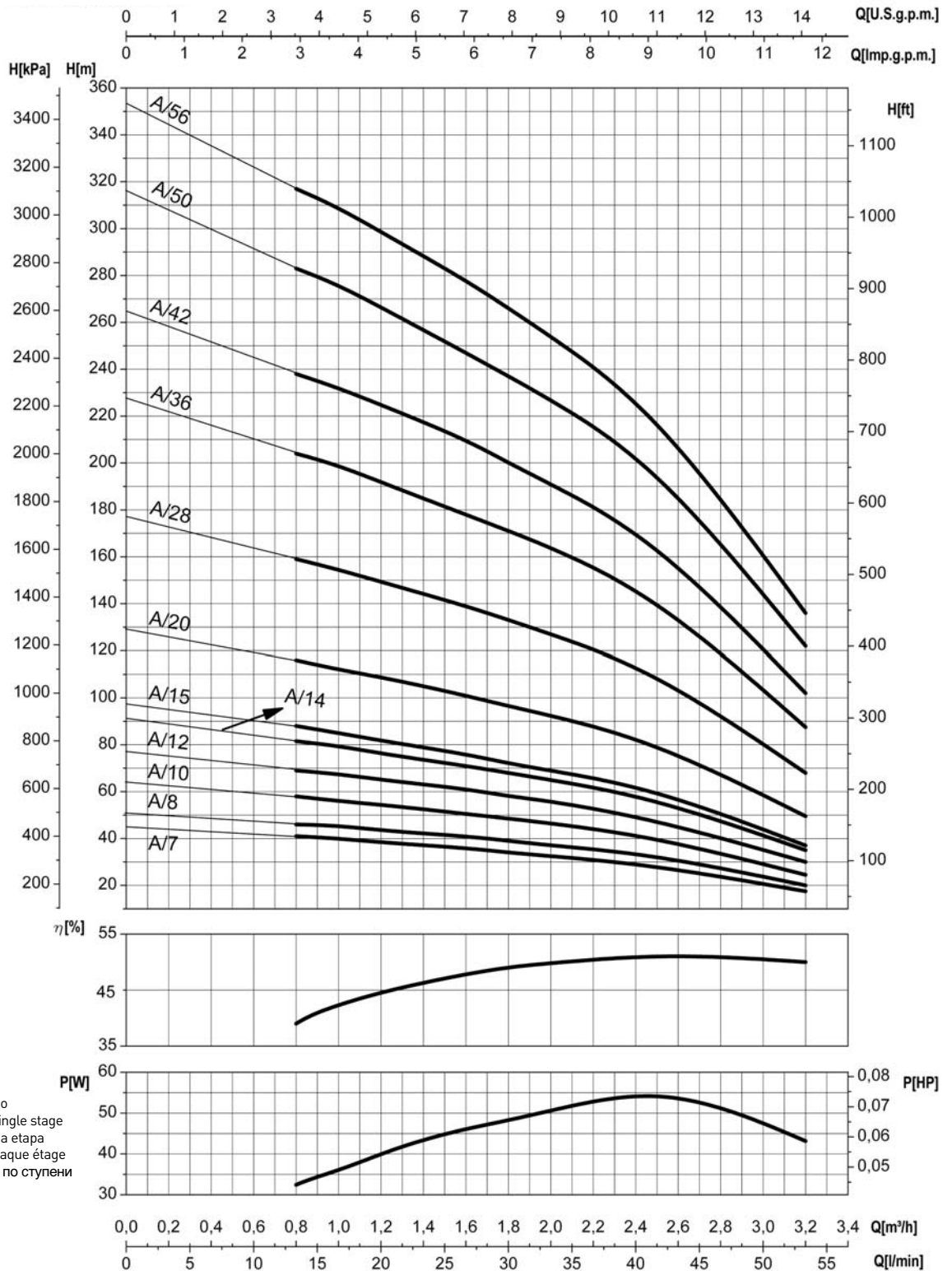

- Potenza assorbita per stadio
- Absorbed power for each single stage
- Potencia absorbida por cada etapa
- Puissance absorbée par chaque étage
- Потребляемая мощность по ступени
- Potência cada estadio

Le curve di prestazione sono basate su valori di temperatura= 15°C, viscosità cinematica = 1 mm²/s e densità pari a 1000 kg/m³. Tolleranza e curve secondo UNI EN ISO 9906 - Appendice A • The performance curves are based on temperature=15°C, kinematic viscosity = 1 mm²/s and density equal to 1000 kg/m³. Tolerance and curves according to UNI EN ISO 9906 - Attachment A • Las curvas de rendimiento se refieren a valores de temperatura=15°C, viscosidad cinemática = 1 mm²/s y densidad de 1000 Kg/m³. Tolerancia de las curvas de acuerdo con UNI EN ISO 9906 - Parrafo A • Les courbes de performances sont basées sur des valeurs de temperature=15°C, viscosité cinématique égale à 1 mm²/s et une densité égale à 1000 kg/m³. Tolérance et courbes conformes aux normes UNI EN ISO 9906 - Annexe A Кривые характеристик основываются на данных температуры = 15°C, кинематической вязкости = 1 мм²/с и плотности 1000 кг/м³. Отклонения и кривые согласно нормам UNI EN ISO 9906 - Дополнение А • As curvas de rendimento referem-se a valores de temperatura=15°C, viscosidade= 1 mm²/s e densidade igual a 1000 kg/m³. Tolerância das curvas de acordo com UNI EN ISO 9906 - Parágrafo A.

NS-96X

2900 1/min

CARATTERISTICHE IDRAULICHE

HYDRAULIC FEATURES / CARACTERISTICAS HIDRAULICAS / CARACTERISTIQUES HYDRAULIQUES / ГИДРАВЛИЧЕСКИЕ ХАРАКТЕРИСТИКИ / CARACTERÍSTICAS HIDRÁULICAS

Tipo Type	P ₂ **		In(A)		C - 1~ V _c 450 μF	Q	H(m)									
	kW	HP	3~ 400 V	1~ 230 V			U.S.g.p.m.	0	5,5	7	7,9	8,8	11	14	17,6	22
							m ³ /h	0	1,25	1,6	1,8	2	2,5	3,2	4	5
NS-96X/5*	0,37	0,5	1,1	4,8	16		35	33	32	31	30	28,5	25	18,5	11	
NS-96X/8*	0,55	0,75	1,5	5,7	20		56	52	50	49	48	45	39,5	30	17,5	
NS-96X/11*	0,75	1	2	7	31,5		77	69,5	67	65,5	64,5	60	53	40	22,5	
NS-96X/17*	1,1	1,5	2,8	9,6	40		116	106,5	103	101	98	91	80	61	34	
NS-96X/23*	1,5	2	3,8	11,5	50		158	144,5	139	136	133	123	109	82	46	
NS-96X/33*	2,2	3	5,9	14,7	70		224	206,5	199	195	190	177	156	119	65	
NS-96X/42	3	4	7,5	19,1	100 + 100		271	250	242	238	232	217	190	143	80	

* Funzionamento in orizzontale possibile. Si raccomanda la corretta posa dei supporti onde evitare che l'elettropompa lavori a sbalzo. • Horizontal operation is possible. The motor shall be correctly installed with the relative supports in order to ensure the electric pump works properly. • El funcionamiento en posición horizontal es posible. Se aconseja colocar correctamente los soportes oportunos para evitar que la electrobomba funcione en voladizo. • Fonctionnement horizontal possible. Veiller à poser correctement les supports pour éviter que l'électropompe travaille par sauts. • Работа в горизонтальном положении возможна. Необходимо обеспечить правильное положение опор, чтобы электронасос не работал рывками. • Funcionamento possível na horizontal. Aconselha-se colocar correctamente os suportes correspondentes para que a bomba trabalhe adequadamente.

** Potenza nominale motore • Rated power of motor • Potencia nominal del motor • Puissance nominale moteur • Номинальная мощность двигателя • Potência nominal do motor.
*** A richiesta si fornisce motore 230V con funzionamento 3~ • On request motor 230V with functioning 3~ • Bajo demanda motor 230V con funcionamiento 3~ • Sur demande on livre moteur 230V fonctionnement 3~ • По запросу возможно поставить двигатель 230В для работы 3~ • Sob pedido motor 220 V com funcionamento 3~.

DIMENSIONI E PESI

DIMENSIONS AND WEIGHT / DIMENSIONES Y PESOS / DIMENSIONS ET POIDS / РАЗМЕРЫ И ВЕС / DIMENSÕES E PESO

Tipo Type	P ₂		T		Pompa Pump	H		Motore Motor	L	
	kW	HP	(mm)	Kg		(mm)	Kg		(mm)	Kg
NS-96X/5*	0,37	0,5	694	11,1	NP-96X/5*	366	3,2	CL95-05M	328	7,9
NS-96X/8*	0,55	0,75	820	13,1	NP-96X/8*	462	4	CL95-0,75M	358	9,1
NS-96X/11*	0,75	1	946	15,2	NP-96X/11*	558	4,7	CL95-1M	388	10,5
NS-96X/17*	1,1	1,5	1178	18,3	NP-96X/17*	750	6,3	CL95-1,5M	428	12
NS-96X/23*	1,5	2	1461	22,5	NP-96X/23*	973	7,9	CL95-2M	488	14,6
NS-96X/33*	2,2	3	1801	28,5	NP-96X/33*	1293	10,4	CL95-3M	508	18,1
NS-96X/42	3	4	2110	29	NP-96X/42	1581	12,7	CL95-4T	529	16,3

ø Max	(mm)	100	Su richiesta, fino a 2,2 kW, pompe disponibili con motore serie CLE-95 • Upon request, up to 2.2 kw, pumps can be supplied with CLE-95 series motor • Bajo demanda, hasta 2,2 kW bombas disponibles con motor serie CLE-95 • Sur demande jusqu'à 2.2 kW pompes avec moteur série CLE-95 • По запросу, до 2,2 кВт, насосы могут быть изготовлены с двигателем серии CLE-95 • Com requerimento, até 2.2 KW bombas disponível com motor serie CLE-95
ø D		1" 1/4	
ø d	(mm)	95	
Accoppiamento / Coupling	NEMA 1.18.388		

NS-96X

2900 1/min

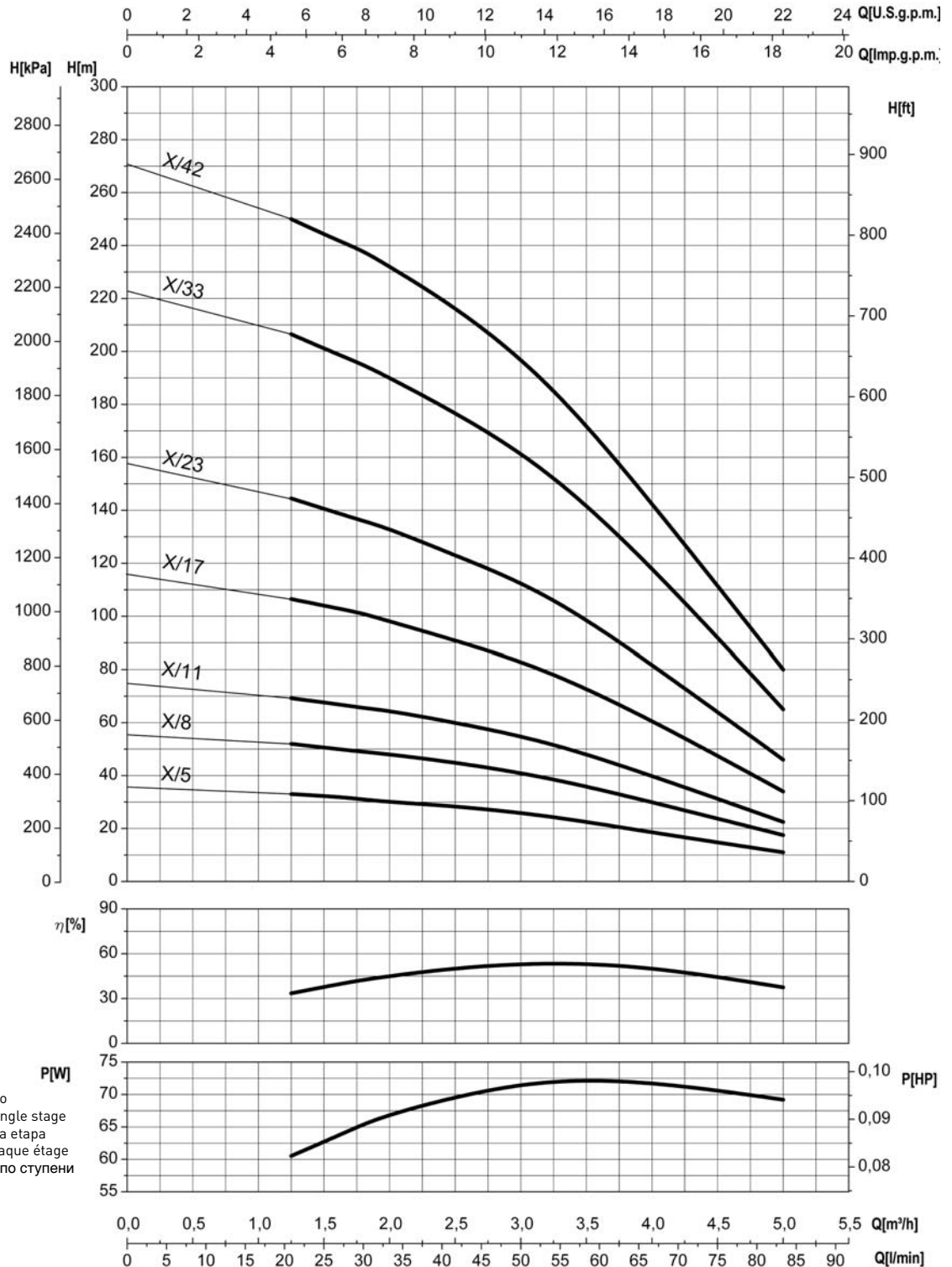

- Potenza assorbita per stadio
- Absorbed power for each single stage
- Potencia absorbida por cada etapa
- Puissance absorbée par chaque étage
- Потребляемая мощность по ступени
- Potência cada estadio

Le curve di prestazione sono basate su valori di temperatura= 15°C, viscosità cinematica = 1 mm²/s e densità pari a 1000 kg/m³. Tolleranza e curve secondo UNI EN ISO 9906 - Appendice A • The performance curves are based on temperature=15°C, kinematic viscosity = 1 mm²/s and density equal to 1000 kg/m³. Tolerance and curves according to UNI EN ISO 9906 - Attachment A • Las curvas de rendimiento se refieren a valores de temperatura=15°C, viscosidad cinemática = 1 mm²/s y densidad de 1000 Kg/m³. Tolerancia de las curvas de acuerdo con UNI EN ISO 9906 - Parrafo A • Les courbes de performances sont basées sur des valeurs de temperature=15°C, viscosité cinématique égale à 1 mm²/s et une densité égale à 1000 kg/m³. Tolérance et courbes conformes aux normes UNI EN ISO 9906 - Annexe A Кривые характеристик основываются на данных температуры = 15°C, кинематической вязкости = 1 мм²/с и плотности 1000 кг/м³. Отклонения и кривые согласно нормам UNI EN ISO 9906 - Дополнение А • As curvas de rendimento referem-se a valores de temperatura=15°C, viscosidade= 1 mm²/s e densidade igual a 1000 kg/m³. Tolerância das curvas de acordo com UNI EN ISO 9906 - Parágrafo A.

NS-96B

2900 1/min

CARATTERISTICHE IDRAULICHE

HYDRAULIC FEATURES / CARACTERISTICAS HIDRAULICAS / CARACTERISTIQUES HYDRAULIQUES / ГИДРАВЛИЧЕСКИЕ ХАРАКТЕРИСТИКИ / CARACTERÍSTICAS HIDRÁULICAS

Tipo Type	P ₂ **		In(A)		C - 1~ V _c 450 μF	Q									
	kW	HP	3~ 400 V	1~ 230 V		U.S.g.p.m.									
						0	6,6	8,8	11	13,2	15,4	17,6	22	26,4	
						m ³ /h									
						l/min									
NS-96B/4*	0,37	0,5	1,1	4,8	16	H (m)	28	25,7	25	24	23,5	21,5	20,5	16	10
NS-96B/6*	0,55	0,75	1,5	5,7	20		42	39	38	37	35,5	33,5	31	24	15
NS-96B/8*	0,75	1	2	7	31,5		56	52,3	51	49	47	44,5	42	32,5	20
NS-96B/12*	1,1	1,5	2,8	9,6	40		84	81	79	76,5	73	68	63	49	30
NS-96B/17*	1,5	2	3,8	11,5	50		119	112	109	105,5	101	94,5	89	69	42
NS-96B/22*	2,2	3	5,9	14,7	70		154	144,5	140,5	136	130	122,5	115	89,5	55
NS-96B/25*	2,2	3	5,9	14,7	70		175	163	157,5	152,5	146	139	130	102	63
NS-96B/30	3	4	7,5	19,1	100 + 100		210	197,5	192	186	177	168	157,5	123	76
NS-96B/34	3	4	7,5	19,1	100 + 100		238	224	217	210	200	189	177	139	86
NS-96B/40	4	5,5	10,5	23,9	100 + 130		280	263	254	246	235	222	208	163	100
NS-96B/42	4	5,5	10,5	23,9	100 + 130		294	277	268	258	248	233	218	172	106

* Funzionamento in orizzontale possibile. Si raccomanda la corretta posa dei supporti onde evitare che l'elettropompa lavori a sbalzo. • Horizontal operation is possible. The motor shall be correctly installed with the relative supports in order to ensure the electric pump works properly • El funcionamiento en posición horizontal es posible. Se aconseja colocar correctamente los soportes oportunos para evitar que la electrobomba funcione en voladizo. • Fonctionnement horizontal possible. Veiller à poser correctement les supports pour éviter que l'électropompe travaille par sauts. • Работа в горизонтальном положении возможна. Необходимо обеспечить правильное положение опор, чтобы электронасос не работал рывками. • Funcionamento possível na horizontal. Aconselha-se colocar correctamente os suportes correspondentes para que a bomba trabalhe adequadamente.

** Potenza nominale motore • Rated power of motor • Potencia nominal del motor • Puissance nominale moteur • Номинальная мощность двигателя • Potência nominal do motor.

*** A richiesta si fornisce motore 230V con funzionamento 3~ • On request motor 230V with functioning 3~ • Bajo demanda motor 230V con funcionamiento 3~ • Sur demande on livre moteur 230V fonctionnement 3~ • По запросу возможно поставить двигатель 230V для работы 3~ • Sob pedido motor 220 V com funcionamento 3~.

DIMENSIONI E PESI

DIMENSIONS AND WEIGHT / DIMENSIONES Y PESOS / DIMENSIONS ET POIDS / РАЗМЕРЫ И ВЕС / DIMENSÕES E PESO

Tipo Type	P ₂		T		Pompa Pump	H		Motore Motor	L	
	kW	HP	(mm)	Kg		(mm)	Kg		(mm)	Kg
NS-96B/4*	0,37	0,5	662	10,9	NP-96B/4*	334	3	CL95-05M	328	7,9
NS-96B/6*	0,55	0,75	756	12,6	NP-96B/6*	398	3,5	CL95-0,75M	358	9,1
NS-96B/8*	0,75	1	850	14,5	NP-96B/8*	462	4	CL95-1M	388	10,5
NS-96B/12*	1,1	1,5	1018	17	NP-96B/12*	590	5	CL95-1,5M	428	12
NS-96B/17*	1,5	2	1238	20,9	NP-96B/17*	750	6,3	CL95-2M	488	14,6
NS-96B/22*	2,2	3	1449	25,7	NP-96B/22*	941	7,6	CL95-3M	508	18,1
NS-96B/25*	2,2	3	1566	26,5	NP-96B/25*	1037	8,4	CL95-3M	529	18,1
NS-96B/30	3	4	1726	26	NP-96B/30	1197	9,7	CL95-4T	529	16,3
NS-96B/34	3	4	1854	27	NP-96B/34	1325	10,7	CL95-4T	529	16,3
NS-96B/40	4	5,5	2126	32,3	NP-96B/40	1517	12,2	CL95-5T	609	20,1
NS-96B/42	4	5,5	2190	32,8	NP-96B/42	1581	12,7	CL95-5T	609	20,1

∅ Max	(mm)	100	Su richiesta, fino a 2,2 kW, pompe disponibili con motore serie CLE-95 • Upon request, up to 2.2 kw, pumps can be supplied with CLE-95 series motor • Bajo demanda, hasta 2,2 kW bombas disponibles con motor serie CLE-95 • Sur demande jusqu'à 2.2 kW pompes avec moteur série CLE-95 • По запросу, до 2,2 кВт, насосы могут быть изготовлены с двигателем серии CLE-95 • Com requerimento, até 2.2 KW bombas disponível com motor serie CLE-95
∅ D		1" 1/4	
∅ d	(mm)	95	
Accoppiamento / Coupling	NEMA 1.18.388		

NS-96B

2900 1/min

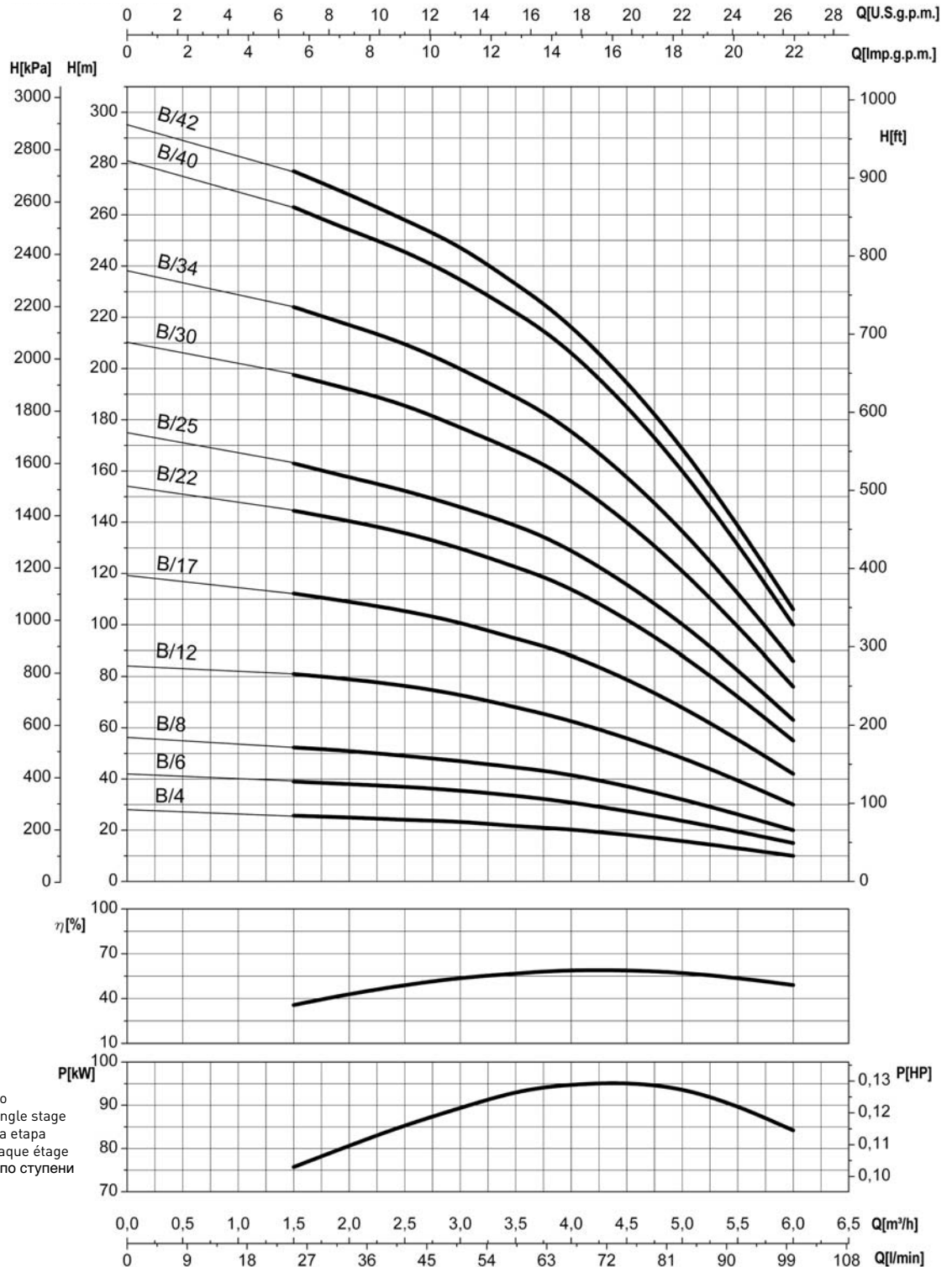

- Potenza assorbita per stadio
- Absorbed power for each single stage
- Potencia absorbida por cada etapa
- Puissance absorbée par chaque étage
- Потребляемая мощность по ступени
- Potência cada estadio

Le curve di prestazione sono basate su valori di temperatura= 15°C, viscosità cinematica = 1 mm²/s e densità pari a 1000 kg/m³. Tolleranza e curve secondo UNI EN ISO 9906 - Appendice A • The performance curves are based on temperature=15°C, kinematic viscosity = 1 mm²/s and density equal to 1000 kg/m³. Tolerance and curves according to UNI EN ISO 9906 - Attachment A • Las curvas de rendimiento se refieren a valores de temperatura=15°C, viscosidad cinemática = 1 mm²/s y densidad de 1000 Kg/m³. Tolerancia de las curvas de acuerdo con UNI EN ISO 9906 - Parrafo A • Les courbes de performances sont basées sur des valeurs de temperature=15°C, viscosité cinématique égale à 1 mm²/s et une densité égale à 1000 kg/m³. Tolérance et courbes conformes aux normes UNI EN ISO 9906 - Annexe A Кривые характеристик основываются на данных температуры = 15°C, кинематической вязкости = 1 мм²/с и плотности 1000 кг/м³. Отклонения и кривые согласно нормам UNI EN ISO 9906 - Дополнение А • As curvas de rendimento referem-se a valores de temperatura=15°C, viscosidade= 1 mm²/s e densidade igual a 1000 kg/m³. Tolerância das curvas de acordo com UNI EN ISO 9906 - Parágrafo A.

NS-96C

2900 1/min

CARATTERISTICHE IDRAULICHE

HYDRAULIC FEATURES / CARACTERISTICAS HIDRAULICAS / CARACTERISTIQUES HYDRAULIQUES / ГИДРАВЛИЧЕСКИЕ ХАРАКТЕРИСТИКИ / CARACTERÍSTICAS HIDRÁULICAS

Tipo Type	P ₂ **		In(A)		C - 1~ V _c 450 µF	Q	U.S.g.p.m.							
	kW	HP	3~ 400 V	1~ 230 V			0	8,8	13,2	17,6	22	26,4	30,8	35
							0	2	3	4	5	6	7	8
							l/min							
							0	33	50	66,8	83,3	100	116,8	133,6
NS-96C/6*	0,55	0,75	1,5	5,7	20	H (m)	37	36	34	30,5	26	21	14	10
NS-96C/8*	0,75	1	2	7	31,5		51	48	45	41	35	28	19	13
NS-96C/12*	1,1	1,5	2,8	9,6	40		74	72	67,5	61	52	41,5	29	19,5
NS-96C/16*	1,5	2	3,8	11,5	50		101	97	91	82	70,5	55,5	38,5	26,5
NS-96C/20*	2,2	3	5,9	14,7	70		127	121,5	114	103	88	70	48	34
NS-96C/24*	2,2	3	5,9	14,7	70		152	145	136	123	105	84	57	40
NS-96C/28	3	4	7,5	19,1	100 + 100		178	170	159	144	123	98	67	47
NS-96C/32	3	4	7,5	19,1	100 + 100		205	194,5	182	165	140,5	112	77	54,5
NS-96C/36	4	5,5	10,5	23,9	100 + 130		230	219	205	185,5	158,5	126	86,5	61
NS-96C/40	4	5,5	10,5	23,9	100 + 130		255	243	228	206	176	140	96	68
NS-96C/42	4	5,5	10,5	23,9	100 + 130		268	255	239,5	216,5	185	147	101	71,5

* Funzionamento in orizzontale possibile. Si raccomanda la corretta posa dei supporti onde evitare che l'elettropompa lavori a sbalzo. • Horizontal operation is possible. The motor shall be correctly installed with the relative supports in order to ensure the electric pump works properly. • El funcionamiento en posición horizontal es posible. Se aconseja colocar correctamente los soportes oportunos para evitar que la electrobomba funcione en voladizo. • Fonctionnement horizontal possible. Veiller à poser correctement les supports pour éviter que l'électropompe travaille par sauts. • Работа в горизонтальном положении возможна. Необходимо обеспечить правильное положение опор, чтобы электронасос не работал рывками. • Funcionamento possível na horizontal. Aconselha-se colocar correctamente os suportes correspondentes para que a bomba trabalhe adequadamente.

** Potenza nominale motore • Rated power of motor • Potencia nominal del motor • Puissance nominale moteur • Номинальная мощность двигателя • Potência nominal do motor.

*** A richiesta si fornisce motore 230V con funzionamento 3~ • On request motor 230V with functioning 3~ • Bajo demanda motor 230V con funcionamiento 3~ • Sur demande on livre moteur 230V fonctionnement 3~ По запросу возможно поставить двигатель 230В для работы 3~ • Sob pedido motor 220 V com funcionamento 3~.

DIMENSIONI E PESI

DIMENSIONS AND WEIGHT / DIMENSIONES Y PESOS / DIMENSIONS ET POIDS / РАЗМЕРЫ И ВЕС / DIMENSÕES E PESO

Tipo Type	P ₂		T		Pompa Pump	H		Motore Motor	L	
	kW	HP	(mm)	Kg		(mm)	Kg		(mm)	Kg
NS-96C/6*	0,55	0,75	788	12,7	NP-96C/6*	430	3,6	CL95-0,75M	358	9,1
NS-96C/8*	0,75	1	889	14,7	NP-96C/8*	501	4,2	CL95-1M	388	10,5
NS-96C/12*	1,1	1,5	1071	17,3	NP-96C/12*	643	5,3	CL95-1,5M	428	12
NS-96C/16*	1,5	2	1273	21,1	NP-96C/16*	785	6,5	CL95-2M	488	14,6
NS-96C/20*	2,2	3	1467	25,8	NP-96C/20*	959	7,7	CL95-3M	508	18,1
NS-96C/24*	2,2	3	1630	27	NP-96C/24*	1101	8,9	CL95-3M	529	18,1
NS-96C/28	3	4	1772	26,3	NP-96C/28	1243	10	CL95-4T	529	16,3
NS-96C/32	3	4	1914	27,4	NP-96C/32	1385	11,1	CL95-4T	529	16,3
NS-96C/36	4	5,5	2136	32,3	NP-96C/36	1527	12,2	CL95-5T	609	20,1
NS-96C/40	4	5,5	2278	33,5	NP-96C/40	1669	13,4	CL95-5T	609	20,1
NS-96C/42	4	5,5	2349	34,1	NP-96C/42	1740	14	CL95-5T	609	20,1

ø Max	(mm)	100	Su richiesta, fino a 2,2 kW, pompe disponibili con motore serie CLE-95 • Upon request, up to 2.2 kw, pumps can be supplied with CLE-95 series motor • Bajo demanda, hasta 2,2 kW bombas disponibles con motor serie CLE-95 • Sur demande jusqu'à 2.2 kW pompes avec moteur série CLE-95 • По запросу, до 2,2 кВт, насосы могут быть изготовлены с двигателем серии CLE-95 • Com requerimento, até 2.2 KW bombas disponível com motor serie CLE-95
ø D		2"	
ø d	(mm)	95	
Accoppiamento / Coupling	NEMA 1.18.388		

NS-96C

2900 1/min

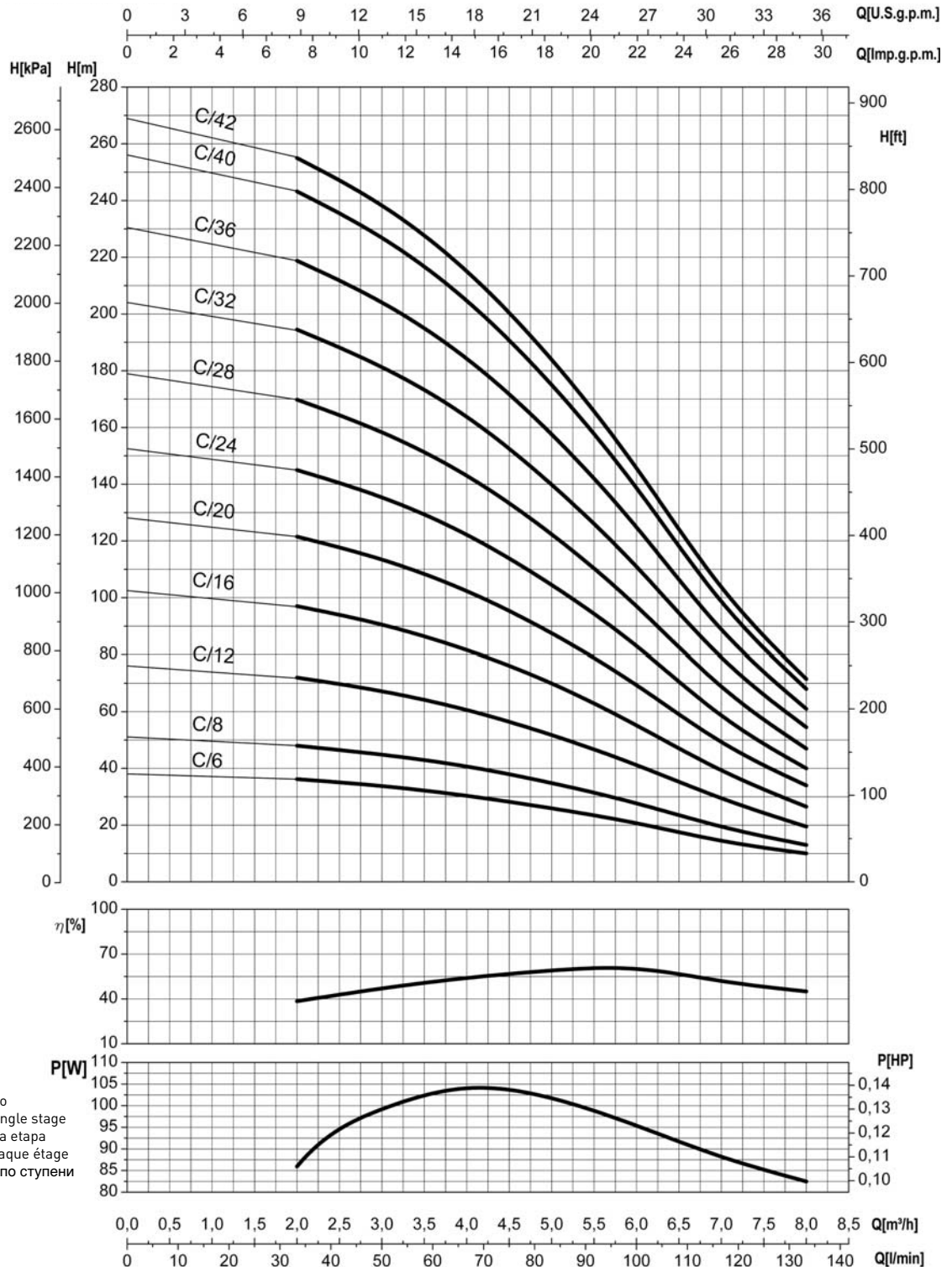

- Potenza assorbita per stadio
- Absorbed power for each single stage
- Potencia absorbida por cada etapa
- Puissance absorbée par chaque étage
- Потребляемая мощность по ступени
- Potência cada estadio

Le curve di prestazione sono basate su valori di temperatura= 15°C, viscosità cinematica = 1 mm²/s e densità pari a 1000 kg/m³. Tolleranza e curve secondo UNI EN ISO 9906 - Appendice A • The performance curves are based on temperature=15°C, kinematic viscosity = 1 mm²/s and density equal to 1000 kg/m³. Tolerance and curves according to UNI EN ISO 9906 - Attachment A • Las curvas de rendimiento se refieren a valores de temperatura=15°C, viscosidad cinemática = 1 mm²/s y densidad de 1000 Kg/m³. Tolerancia de las curvas de acuerdo con UNI EN ISO 9906 - Parrafo A • Les courbes de performances sont basées sur des valeurs de temperature=15°C, viscosité cinématique égale à 1 mm²/s et une densité égale à 1000 kg/m³. Tolérance et courbes conformes aux normes UNI EN ISO 9906 - Annexe A Кривые характеристик основываются на данных температуры = 15°C, кинематической вязкости = 1 мм²/с и плотности 1000 кг/м³. Отклонения и кривые согласно нормам UNI EN ISO 9906 - Дополнение А • As curvas de rendimento referem-se a valores de temperatura=15°C, viscosidade= 1 mm²/s e densidade igual a 1000 kg/m³. Tolerância das curvas de acordo com UNI EN ISO 9906 - Parágrafo A.

NS-96DA

2900 1/min

CARATTERISTICHE IDRAULICHE

HYDRAULIC FEATURES / CARACTERISTICAS HIDRAULICAS / CARACTERISTIQUES HYDRAULIQUES / ГИДРАВЛИЧЕСКИЕ ХАРАКТЕРИСТИКИ / CARACTERÍSTICAS HIDRÁULICAS

Tipo Type	P ₂ **		In(A)		C - 1~ V _c 450 μF	Q									
	kW	HP	3~ 400 V	1~ 230 V		U.S.g.p.m.									
						0	22	26,4	30,8	35	39,6	44	48,4	53	
						m ³ /h									
						U/min									
NS-96DA/5*	0,75	1	2	7	31,5	32	27,5	26	24	21	19	15	12	7,5	
NS-96DA/7*	1,1	1,5	2,8	9,6	40	45	38,5	36,5	34	30	26,5	21	16	10,5	
NS96DA/10*	1,5	2	3,8	11,5	50	64	55	52	49	43	38	30	23	15	
NS-96DA/13*	2,2	3	5,9	14,7	70	83	70,5	68	63	56	49,5	40	30	19,5	
NS-96DA/15*	2,2	3	5,9	14,7	70	96	81	77	72	64,5	57	47	35	22,5	
NS-96DA/18	3	4	7,5	19,1	100 + 100	115	97	92,5	87	78	68,5	54	41,5	27	
NS-96DA/20	3	4	7,5	19,1	100 + 100	128	108,5	103	97	87	76	60	46	30	
NS-96DA/24	4	5,5	10,5	23,9	100 + 130	153,5	130	124	115	103	90	72	55	36	
NS-96DA/26	4	5,5	10,5	23,9	100 + 130	166	142	135	126	113	99	78	60	39	
NS-96DA/30	5,5	7,5	13,3	-	-	190	163,5	156	146	130	114	90	69	45	
NS-96DA/34	5,5	7,5	13,3	-	-	218	185,5	177	166	148	129	102	78	51	
NS-96DA/37	5,5	7,5	13,3	-	-	237	202	193	180	162	140	111	85	56	

* Funzionamento in orizzontale possibile. Si raccomanda la corretta posa dei supporti onde evitare che l'elettropompa lavori a sbalzo. • Horizontal operation is possible. The motor shall be correctly installed with the relative supports in order to ensure the electric pump works properly. • El funcionamiento en posición horizontal es posible. Se aconseja colocar correctamente los soportes oportunos para evitar que la electrobomba funcione en voladizo. • Fonctionnement horizontal possible. Veiller à poser correctement les supports pour éviter que l'électropompe travaille par sauts. • Работа в горизонтальном положении возможна. Необходимо обеспечить правильное положение опор, чтобы электронасос не работал рывками. • Funcionamento possível na horizontal. Aconselha-se colocar correctamente os suportes correspondentes para que a bomba trabalhe adequadamente.

** Potenza nominale motore • Rated power of motor • Potencia nominal del motor • Puissance nominale moteur • Номинальная мощность двигателя • Potência nominal do motor.
*** A richiesta si fornisce motore 230V con funzionamento 3~ • On request motor 230V with functioning 3~ • Bajo demanda motor 230V con funcionamiento 3~ • Sur demande on livre moteur 230V fonctionnement 3~ • По запросу возможно поставить двигатель 230В для работы 3~ • Sob pedido motor 220 V com funcionamento 3~.

DIMENSIONI E PESI

DIMENSIONS AND WEIGHT / DIMENSIONES Y PESOS / DIMENSIONS ET POIDS / РАЗМЕРЫ И ВЕС / DIMENSÕES E PESO

Tipo Type	P ₂		T		Pompa Pump	H		Motore Motor	L	
	kW	HP	(mm)	Kg		(mm)	Kg		(mm)	Kg
NS-96DA/5*	0,75	1	771	12,5	NP-96DA/5*	413	3,4	CL95-0,75M	358	9,1
NS-96DA/7*	1,1	1,5	919	16	NP-96DA/7*	492	4	CL95-1,5M	428	12
NS96DA/10*	1,5	2	1097	19,5	NP96DA/10*	609	4,9	CL95-2M	488	14,6
NS-96DA/13*	2,2	3	1235	23,9	NP-96DA/13*	727	5,8	CL95-3M	508	18,1
NS-96DA/15*	2,2	3	1334	24,5	NP-96DA/15*	805	6,4	CL95-3M	529	18,1
NS-96DA/18	3	4	1483	23,7	NP-96DA/18	954	7,4	CL95-4T	529	16,3
NS-96DA/20	3	4	1562	24,3	NP-96DA/20	1033	8	CL95-4T	529	16,3
NS-96DA/24	4	5,5	1798	29,2	NP-96DA/24	1190	9,1	CL95-5T	609	20,1
NS-96DA/26	4	5,5	1877	29,9	NP-96DA/26	1268	9,8	CL95-5T	609	20,1
NS-96DA/30	5,5	7,5	2144	36,7	NP-96DA/30	1425	11	CL95-7T	719	25,7
NS-96DA/34	5,5	7,5	2300,5	37,9	NP-96DA/34	1582	12,2	CL95-7T	719	25,7
NS-96DA/37	5,5	7,5	2418,1	38,8	NP-96DA/37	1699	13,1	CL95-7T	719	25,7

ø Max	(mm)	100	Su richiesta, fino a 2,2 kW, pompe disponibili con motore serie CLE-95 • Upon request, up to 2.2 kw, pumps can be supplied with CLE-95 series motor • Bajo demanda, hasta 2,2 kW bombas disponibles con motor serie CLE-95 • Sur demande jusqu'à 2.2 kW pompes avec moteur série CLE-95 • По запросу, до 2,2 кВт, насосы могут быть изготовлены с двигателем серии CLE-95 • Com requerimento, até 2.2 KW bombas disponivel com motor serie CLE-95
ø D		2"	
ø d	(mm)	95	
Accoppiamento / Coupling	NEMA 1.18.388		

NS-96DA

2900 1/min

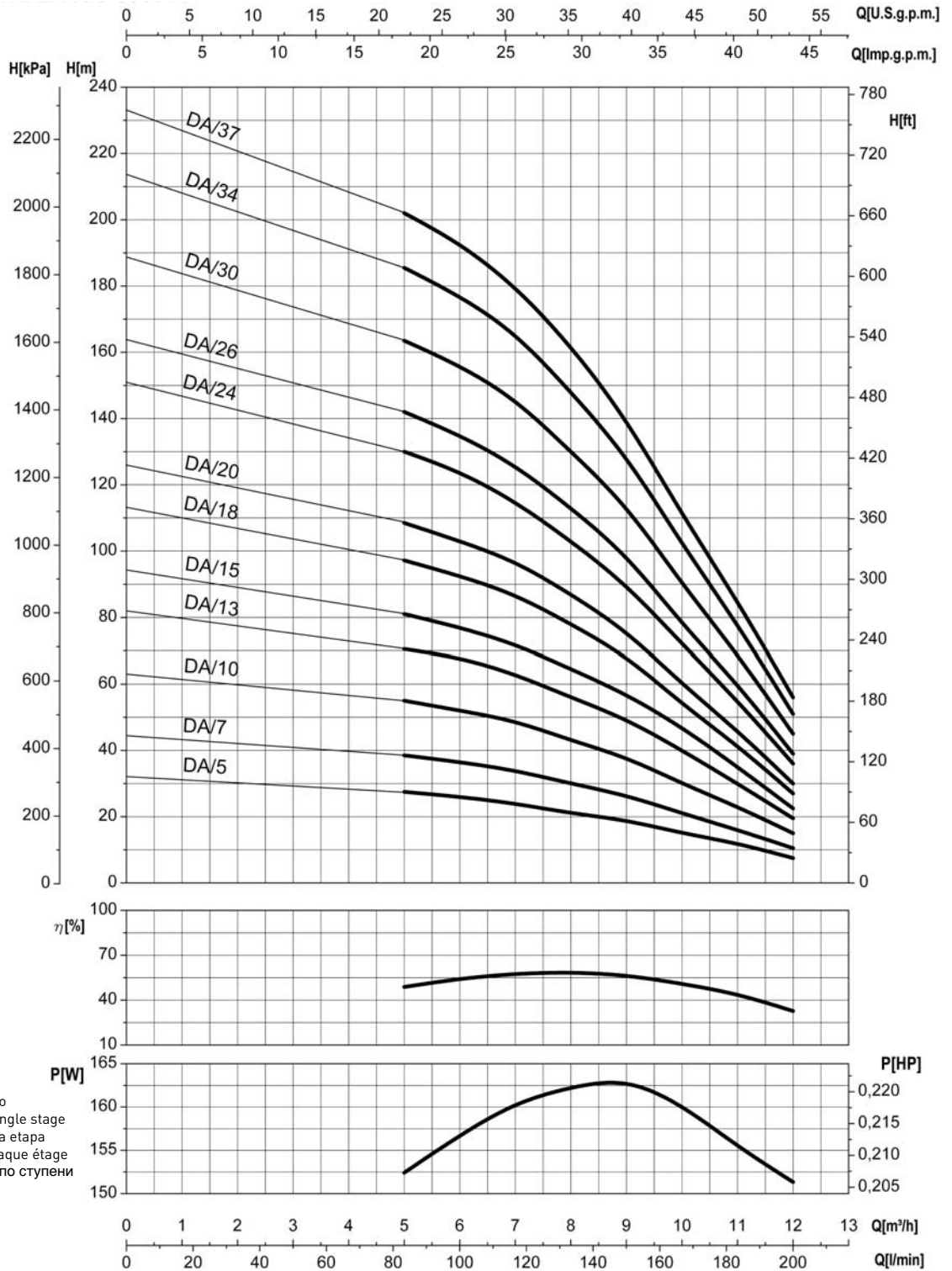

- Potenza assorbita per stadio
- Absorbed power for each single stage
- Potencia absorbida por cada etapa
- Puissance absorbée par chaque étage
- Потребляемая мощность по ступени
- Potência cada estadio

Le curve di prestazione sono basate su valori di temperatura= 15°C, viscosità cinematica = 1 mm²/s e densità pari a 1000 kg/m³. Tolleranza e curve secondo UNI EN ISO 9906 - Appendice A • The performance curves are based on temperature=15°C, kinematic viscosity = 1 mm²/s and density equal to 1000 kg/m³. Tolerance and curves according to UNI EN ISO 9906 - Attachment A • Las curvas de rendimiento se refieren a valores de temperatura=15°C, viscosidad cinemática = 1 mm²/s y densidad de 1000 Kg/m³. Tolerancia de las curvas de acuerdo con UNI EN ISO 9906 - Parrafo A • Les courbes de performances sont basées sur des valeurs de temperature=15°C, viscosité cinématique égale à 1 mm²/s et une densité égale à 1000 kg/m³. Tolérance et courbes conformes aux normes UNI EN ISO 9906 - Annexe A Кривые характеристик основываются на данных температуры = 15°C, кинематической вязкости = 1 мм²/с и плотности 1000 кг/м³. Отклонения и кривые согласно нормам UNI EN ISO 9906 - Дополнение А • As curvas de rendimento referem-se a valores de temperatura=15°C, viscosidade= 1 mm²/s e densidade igual a 1000 kg/m³. Tolerância das curvas de acordo com UNI EN ISO 9906 - Parágrafo A.

MOTORI SOMMERSI BAGNO D'OLIO

OIL FILLED SUBMERSIBLE MOTORS

MOTORES SUMERGIBLES EN BANO DE ACEITE

CL 95-CLE 95

IT

IMPIEGHI

Funzionamento in pozzi da 4" (CL95 - CLE95) o superiori con pompe sommerse di tipo radiale o semiasiale

CARATTERISTICHE COSTRUTTIVE - MOTORI STANDARD

Motore sommerso a bagno d'olio, riavvolgibile.
Olio atossico per uso alimentare approvato FDA e Farmacopea Europea.
Flangia e sporgenza albero: secondo Norme NEMA
Protezione: IP68
Isolamento: classe B

Albero interamente in acciaio inox AISI431
Camisia esterna in acciaio inox AISI304, flangia in ghisa

Una membrana di compensazione posta sul fondo del motore garantisce l'equilibrio delle pressioni interna/esterna unitamente alla variazione di volume dell'olio dovuta alla variazione di temperatura.

Triplo sistema di tenuta sull'albero: Tenuta meccanica bidirezionale + Tenuta radiale + Parasabbia con tenuta laminare

Motori monofase: motori di tipo PSC (condensatore permanentemente inserito). Il condensatore deve essere fornito dal cliente.

Senso di rotazione: motori monofase. antioraria vista lato sporgenza albero, motori trifase: indifferentemente oraria o antioraria.

Cavo idoneo per uso in acque potabili.
Tutti i motori sono collaudati al 100%. Certificato di collaudo fornito a richiesta.

I motori sommersi SAER sono idonei all'utilizzo con variatore di frequenza.

DATI CARATTERISTICI

Monofase: 4" da 0,37 kW a 4 kW
Trifase: 4" da 0,37 kW a 7,5 kW
Tensioni standard: 1~ 220-230 V / 3 ~ 380-400 (50Hz); 440 -460 (60 Hz)
Frequenze: 50 Hz (3000 1/min) e 60 Hz (3600 1/min)
Tolleranze sulle caratteristiche di funzionamento secondo IEC 60034-1

INSTALLAZIONE E CARATTERISTICHE DI FUNZIONAMENTO

Temperatura max acqua: 35°C
Massimo numero avviamenti/ora:

Tipo	4"			
	CL95 / CLE95			
	1~		3~	
P (kW)	0,37 ÷ 2,2	3 ÷ 4	0,37 ÷ 3	4 ÷ 7,5
Avv./h	30	20	30	20

Variazione di tensione: +6% / -10% Un
Profondità massima d'immersione: 200 m
Installazione: verticale - orizzontale (4": 1~: fino a 3 kW, 3~: fino a 4 kW)
Carico assiale massimo consentito:

Tipo	4"		
	CL95	CLE95	
P (kW)	0,37 ÷ 2,2	3 ÷ 7,5	
Ka (N)	3000	6500	1500

Protezione contro sovraccarichi: la protezione deve essere fornita dal cliente e deve essere secondo standard EN 60947-4-1 con Trip time < 10 s a 5 x In

VERSIONI SPECIALI

Tensioni diverse
Altre versioni a richiesta
ACCESSORI A RICHIESTA
Quadro elettrico completo
Kit completi per giunzioni

GB

USES

Operation in 4" (CL95 - CLE95) or larger diameter water wells, coupled with radial or semiaxial submersible pumps.

CONSTRUCTIVE CHARACTERISTICS - STANDARD MOTORS

Oil filled submersible motor, completely rewindable
Non-toxic oil (USA FDA, US Pharmacopoeia/National Formulary, USDA (Department of Agriculture), European Pharmacopoeia approved)
Flange and shaft protrusion in compliance with NEMA standards
Degree of protection: IP 68
Insulation class: B
Shaft entirely made of stainless steel AISI 431
Outer shell made of stainless steel AISI304. Cast iron flange

A compensation membrane on the bottom of the motor ensures the balance between the internal and external pressures, along with the variation of the oil volume due to the temperature.

Triple seal system on rotor shaft: bi-directional mechanical seal+ radial seal +sand-guard with laminar seal.

Single phase motors: PSC type (Permanent Split Capacitor).Capacitor have to be provided by the customer.

Rotation: Single phase motors: counter clockwise facing shaft end, three phases motors: clockwise or counter clockwise without distinction.

Cable material suitable for use with drinking water.
All motors 100% tested (test report supplied upon request).

SAER submersible motors are suitable for use with frequency changer. You can address to our technical servicing for any further information.

FEATURES

Single phase motors: 4" from 0,37 kW up to 4 kW
Three phases motors: 4" from 0,37 kW up to 7,5 kW
Standard voltages: 1~ 220-230 V / 3 ~ 380-400 (50Hz); 440-460 (60 Hz)
Frequency: 50 Hz (3000 1/min) and 60 Hz (3800 1/min)
Tolerance in conformity to IEC EN 60034-1

INSTALLATION AND OPERATION CHARACTERISTICS

Max water temperature: 35°C
Max starts / h:

Type	4"			
	CL95 / CLE95			
	1~		3~	
P (kW)	0,37 ÷ 2,2	3 ÷ 4	0,37 ÷ 3	4 ÷ 7,5
Starts/h	30	20	30	20

Allowable voltage variation: +6% / -10% Un
Max immersion depth: 200 m
Mounting: vertical / horizontal (4": 1~: up to 3 kW, 3~: up to 4 kW)
Max allowable axial thrust:

Type	4"		
	CL95	CLE95	
P (kW)	0,37 ÷ 2,2	3 ÷ 7,5	
Ka (N)	3000	6500	1500

Motor protection against overloads: protection have to be provided by the customer and it has to be according to EN60947-4-1. Trip time < 10 s at 5 x In.

SPECIAL VERSIONS

Different voltages
Other special versions on request

ACCESSORIES ON REQUEST

Complete control box
Complete splicing kit

E

APLICACIONES

Funcionamiento en pozos de 4" (CL95 - CLE95) o superiores con bombas sumergidas radiales o semiaxiales

CARACTERISTICAS DE CONSTRUCCION - MOTORES ESTANDARD

Motor sumergible en bano de aceite, rebobinable
Aceite no toxico, segun las normas de Farmacopea Europea y de F.D.A. (Food and Drug Administration-U.S.A.)
Brida de acople a la bomba: segun normas NEMA
Grado de proteccion: IP68
Aislamiento: clase B

Eje rotor enteramente en acero inoxidable AISI431
Camisa en acero inoxidable AISI304. Brida en fundicion gris

Una membrana puesta en el fondo del motor garantiza el equilibrio de las presiones interior/ exterior, junto con la variacion de volumen del aceite debida a la temperatura.

Sistema de cierre múltiplo al saliente del eje rotor: Cierre mecanico bidireccional + Cierre radial sobre el eje + Para-arena con cierre laminar

Motores monofásicos: los motores monofasicos son del tipo PSC (permanent split capacitor) con condensador siempre conectado.

El condensador tiene que ser suministrado por el cliente.

Sentido de rotación: motores monofásicos, antihorario visto del lado superior de eje, motores trifasicos: sin distinción horario o antihorario

Cable a normas para aguas potables
Todos los motores son probados al 100%. Certificado de prueba suministrado bajo demanda.

Los motores sumergibles SAER están idoneos par la aplicacion con variador de frecuencia.

LIMITES DE EMPLEO

Motores monofásicos: 4" :de 0,37 kW a 4 kW
Motores trifásicos: 4" : de 0,37 kW a 7,5 kW
Tensiones estandard: 1~ 220-230 V / 3 ~ 380-400 (50Hz); 440 - 460 (60 Hz)
Frecuencias: 50 Hz (3000 1/min) y 60 Hz (3800 1/min)
Tolerancia segun normas IEC 60034-1

INSTALACION Y CARACTERISTICAS DE FUNCIONAMIENTO

Max temperatura agua: 35 °C
Cantidad maxima de arranques por hora:

Tipo	4"			
	CL95 / CLE95			
	1~		3~	
P (kW)	0,37 ÷ 2,2	3 ÷ 4	0,37 ÷ 3	4 ÷ 7,5
Avv./h	30	20	30	20

Variación admisible de tension: +6% / -10% Un
Profundidad maxima de inmersión: 200 m
Instalacion: posiccion vertical / horizontal (4": 1~: hasta 3 kW, 3~: hasta 4 kW)
Carga axial maxima admisible:

Tipo	4"		
	CL95	CLE95	
P (kW)	0,37 ÷ 2,2	3 ÷ 7,5	
Ka (N)	3000	6500	1500

Proteccion contra sobrecarga: la proteccion tiene que ser suministrada por el cliente y debe estar segun el estándar EN60947-4-1 con Trip time < 10 s a 5 x In

VERSIONES ESPECIALES

Varias tensiones
Otras versiones especiales a petición de los interesados

ACCESORIOS BAJO DEMANDA

Caja de control completa
Kit completos para empalmes

MOTEURS IMMERGÉS A BAIN D'HUILE ПОГРУЖНОЙ МАСЛОЗАПОЛНЕННЫЙ ДВИГАТЕЛЬ MOTORES SUBMERSIVEIS EM BANHO DE OLEO

CL 95-CLE 95

FR

MODE D'EMPLOI

Fonctionnement en puits de 4" (CL95 - CLE95) ou supérieurs avec pompes immergées de type radiale ou semi axiales

CARACTERISTIQUES CONSTRUCTIVES - MOTEURS STANDARD

Moteur immergé à bain d'huile, rebobinable
Huile atoxique pour usage alimentaire selon les prescriptions de FDA et Farmacopea Européenne
Bride et accouplement: selon la norme NEMA
Protection: IP68

Isolation: Classe B

Arbre complètement en acier INOX AISI431

Chemise extérieure en acier inox AISI 304, bride en fonte

Une membrane de compensation placée sur le fond du moteur assure l'équilibre des pressions intérieure/extérieure

conjointement à la variation de volume de l'huile due à la variation de température

Triple système d'étanchéité sur l'arbre: garniture mécanique bi direction+garniture radiale+bague anti-sable avec étanchéité

Moteurs monophasés: Moteurs du type PSC (avec condensateur toujours inséré). Le condensateur doit être fourni par le client.

Sens de rotation: moteurs monophasés. Contraire aux aiguilles d'une montre en regardant le côté de la saillie de l'arbre. Moteurs triphasés: Indifféremment contraire ou pareil aux aiguilles d'une montre.

Cable convenable pour usage en eaux potables

Tous les moteurs sont essayés au 100%. Le rapport d'essai est fourni sur demande.

Les moteurs immergés SAER peuvent être utilisés avec variateur de vitesse.

DONNEES DE FONCTIONNEMENT

Monophasé: 4" de 0,37 kW à 4 kW

Triphasé: 4" de 0,37 kW à 7,5 kW

Voltage standard: 1~ 220-230V / 3 ~ 380/400 (50Hz); 440-460 60Hz

Fréquence: 50Hz (3000 1/min) et 60Hz (3600 1/min)

Tolérances sur les caractéristiques de fonctionnement selon IEC60034-1

INSTALLATION ET CARACTERISTIQUES DE FONCTIONNEMENT

Température max de l'eau: 35°C

Max numéro de démarrages/heure:

Tip	4"			
	CL95 / CLE95			
	1~	3~	3~	4~
P (kW)	0,37 ÷ 2,2	3 ÷ 4	0,37 ÷ 3	4 ÷ 7,5
Dém./h	30	20	30	20

Variation de tension: +6% -10% Un

Profondeur max d'immersion: 200m

Installation: verticale/horizontale (4": 1~: jusqu'à 3 kW, 3~: jusqu'à 4 kW)

Max Charge axiale admis:

Tip	4"		
	CL95	CLE95	CLE95
P (kW)	0,37 ÷ 2,2	3 ÷ 7,5	0,37 ÷ 2,2
Ka (N)	3000	6500	1500

Protection contre les surcharges: la protection doit être fournie par le client et doit être selon les standards EN 60947-4-1 avec trip time < 10s a 5 x In

VERSIONES SPECIALES

Voltages différents

Autres versions spéciales sur demande

ACCESSOIRES SUR DEMANDE

Panneau électrique complète

Kit complète avec jonctions

RUS

ОБЛАСТИ ПРИМЕНЕНИЯ

Использование в скважинах размером 4" (CL95 - CLE95) и более вместе во скважинными насосами радиального или полуосиального типа.

КОНСТРУКТИВНЫЕ ХАРАКТЕРИСТИКИ-СТАНДАРТНЫЕ ДВИГАТЕЛИ

Погружной маслозаполненный двигатель, пригодный к перемотке
Нетоксичное масло для пищевого использования, одобренное FDA и Европейской Фармакопеей.
Фланец и выступ вала: согласно нормам NEMA
Класс защиты: IP68
Изоляция: класс B

Вал полностью изготовлен из нержавеющей стали AISI431

Внешний кожух изготовлен из нержавеющей стали AISI304, фланец - из чугуна

Компенсаторная мембрана, установленная на днище двигателя, гарантирует равновесие внутреннего и внешнего давления вместе с изменением объема масла, вызванным изменением температуры.

Тройная система уплотнения вала. Двухнаправленное механическое уплотнение + Радиальное уплотнение + Противопесковое уплотнение

Однофазные двигатели: двигатели типа PSC (со встроенным конденсатором). Конденсатор должен быть поставлен покупателем.

Направление вращения: однофазные двигатели. Против часовой стрелки, со стороны выступа вала, трёхфазные двигатели: без различия по часовой и против часовой стрелки.

Кабель подходит для использования в питьевой воде.

Все двигатели прошли испытания на 100%. Сертификат об испытаниях предоставляется по запросу.

Погружные двигатели SAER пригодны для использования с частотным преобразователем.

ХАРАКТЕРИСТИКИ

Однофазный двигатель: 4" от 0,37 кВт до 4 кВт
Трёхфазный двигатель: : 4" от 0,37 кВт до 7,5 кВт

Стандартные напряжения: 1~ 220-230 V / 3 ~ 380-400 (50Гц) ; 440 -460 (60 Гц)

Частоты: 50 Гц (3000 1/мин) и 60 Гц (3600 1/мин)

Отклонение в рабочих характеристиках согласно IEC 60034-1

УСТАНОВКА И РАБОЧИЕ ХАРАКТЕРИСТИКИ

Максимальная температура запусков в час

Тип	4"			
	CL95 / CLE95			
	1~	3~	3~	4~
P (кВт)	0,37 ÷ 2,2	3 ÷ 4	0,37 ÷ 3	4 ÷ 7,5
Пуски./час	30	20	30	20

Изменение напряжения: +6% / -10% Un

Максимальная глубина погружения: 200 м

Установка: вертикальная - горизонтальная (4": 1~: до 3 кВт, 3~: до 4 кВт)

Максимальная осевая нагрузка

Тип	4"		
	CL95	CLE95	CLE95
P (кВт)	0,37 ÷ 2,2	3 ÷ 7,5	0,37 ÷ 2,2
Ka (N)	3000	6500	1500

Защита от перегрузки: защита должна быть поставлена клиентом и должна соответствовать стандарту EN 60947-4-1 со временем срабатывания < 10 s a 5 x In

СПЕЦИАЛЬНЫЕ ИСПОЛНЕНИЯ

Различные напряжения

Другие исполнения по запросу

АКСЕССУАРЫ ПО ЗАПРОСУ

Укомплектованный электрический пульт

Укомплектованные наборы для муфт

PT

APLICAÇÕES

Funcionamento em poços de 4" e maiores com bombas submersíveis de tipo radiais ou semiaxial

CARACTERISTICAS DE CONSTRUÇÃO - MOTORES ESTANDARD

Motor submersível em banho de óleo, rebobinable.
Óleo atóxico para emprego alimentício aprovado FDA e Farmacopea Europeia.
Acoplamiento e saliencia eixo: segun Normas NEMA
Proteção: IP68
Isolamento: classe B

Eixo em aço inox AISI431

Camisa externa em aço inox AISI304, flange em ferro fundido

Uma membrana de compensação instalada na base do motor afiança o equilíbrio da pressão interna/externa conjuntamente a la variação do volume do óleo devido a la variação da temperatura.

Triplo sistema de selo sob eixo: Selo mecanico bidirecional + Selo radial + Parareia com selo laminar

Motores monofasicos: motores de tipo PSC (condensador permanentemente inserido). O condensador deberser fornecido por o cliente.

Sentido de rotação: motores monofasicos. antihoraria vista do lado saliencia eixo, motores trifasico: indiferentemente horaria o anti-horaria.

Cabo idoneo para uso em aguas potables. Todos os motores son verificados al 100%. Certificado de verificação fornecido sob requisicao.

Os motores submersiveis SAER son apto a trabalhar com variador de frequência.

DADOS CARATTERISTICAS

Monofasicos: de 0,37 kW a 4 kW

Trifasicos: de 0,37 kW a 7,5 Kw

Voltagem standard: 1~ 220-230 V / 3 ~ 380-400 (50Hz);440 - 460 (60 Hz)

Frequência: 50 Hz (3000 1/min) e 60 Hz (3600 1/min)

Tolerância sob as caratteristicas do funcionamento conforme IEC60034-1

INSTALAÇÃO E CARATTERISTICAS DE FUNCIONAMENTO

Temperatura max agua: 35°C

Maximo numero de arranque/hora :

Tipo	4"			
	CL95 / CLE95			
	1~	3~	3~	4~
P (kW)	0,37 ÷ 2,2	3 ÷ 4	0,37 ÷ 3	4 ÷ 7,5
Arr./h	30	20	30	20

Varição de voltagem: +6% / -10% Un

Profundidade maxima de imersão: 200 m

Instalação: vertical - horizontal (4": 1~: ate 3 kW, 3~: ate 4 kW)

Carga axial maxima consentida:

Tipo	4"		
	CL95	CLE95	CLE95
P (kW)	0,37 ÷ 2,2	3 ÷ 7,5	0,37 ÷ 2,2
Ka (N)	3000	6500	1500

Proteção contra sobrecarga: la proteção deberser fornecida por o cliente e ten que ser conforme standard EN 60947-4-1 com Trip time < 10 s a 5 x In

VARIANTES ESPECIAL

ACCESORIOS A PEDIDO

Cuadro elettrico completo

Kit completo para conexão

CL-95

50 Hz

CARATTERISTICHE TECNICHE

TECHNICAL FEATURES / CARACTERISTICAS TECNICAS / CARACTERISTIQUES TECHNIQUES /
ТЕХНИЧЕСКИЕ ХАРАКТЕРИСТИКИ / DADOS CARACTERÍSTICOS

MOTORI MONOFASE • SINGLE PHASE MOTORS • MOTORES MONOFASICOS • MOTEURS MONOPHASÉ • ОДНОФАЗНЫЕ ДВИГАТЕЛИ • MOTORES MONOFASICOS

Motore Tipo Motor type	Pn		Un V	In A	Nn 1/min	η %	cosφ	Avviamento		Condensatore Capacitor		Ka N	θ °C	Cavo Cable	
	kW	HP						Ca/Cn	Ia/In	μF	Vc			mm ²	m
CL95-0,5M	0,37	0,5	230	4,8	2840	51	0,74	0,73	2,9	16	450	3000	35	4x1	2
CL95-0,75M	0,55	0,75	230	5,7	2850	60	0,77	0,73	3,0	20	450	3000	35	4x1	2
CL95-1M	0,75	1	230	7,0	2840	62	0,85	0,78	3,2	30	450	3000	35	4x1	2
CL95-1,5M	1,1	1,5	230	9,6	2850	64	0,85	0,67	3,5	40	450	3000	35	4x1	2
CL95-2M	1,5	2	230	11,5	2850	68	0,87	0,54	4,3	50	450	3000	35	4x1	2
CL95-3M	2,2	3	230	14,7	2840	71	0,93	0,60	3,7	70	450	3000	35	4x1	3
CL95-3M	2,2	3	230	14,7	2840	71	0,93	0,60	3,7	70	450	6500	35	4x1	3
CL95-4M	3	4	230	19,5	2840	72	0,93	0,50	5,3	100+100	450	6500	35	4x1,5	3
CL95-5M	4	5,5	230	23,1	2850	76	0,99	0,50	3,6	100+130	450	6500	35	4x2	3

MOTORI TRIFASE • THREE PHASE MOTORS • MOTORES TRIFASICOS • MOTEURS TRIPHASES • ТРЁХФАЗНЫЕ ДВИГАТЕЛИ • MOTORES TRIFASICO

Motore tipo Motor type	Pn		Un V	In A	Nn 1/min	η %	cosφ	Avviamento Starting		Ka N	θ °C	Cavo Cable	
	kW	HP						Ca/Cn	Ia/In			mm ²	m
CL95-0,5T	0,37	0,5	400	1,1	2830	66	0,71	2,7	4,5	3000	35	4x1	2
CL95-0,75T	0,55	0,75	400	1,5	2825	68	0,77	3,2	5,0	3000	35	4x1	2
CL95-1T	0,75	1	400	2,0	2835	73	0,76	3,7	5,7	3000	35	4x1	2
CL95-1,5T	1,1	1,5	400	2,8	2820	76	0,76	3,1	4,8	3000	35	4x1	2
CL95-2T	1,5	2	400	3,8	2820	76	0,76	3,3	4,8	3000	35	4x1	2
CL95-3T	2,2	3	400	5,9	2840	77	0,71	3,8	5,5	3000	35	4x1	3
CL95-3T	2,2	3	400	5,9	2840	77	0,71	3,8	5,5	6500	35	4x1	3
CL95-4T	3	4	400	7,5	2825	80	0,73	3,1	4,5	6500	35	4x1	3
CL95-5T	4	5,5	400	9,4	2805	81	0,76	2,8	4,4	6500	35	4x1	3
CL95-7T	5,5	7,5	400	13,3	2810	80	0,75	3,1	4,5	6500	35	4x1,5	3
CL95-10T	7,5	10	400	18,2	2830	82	0,73	3,3	4,7	6500	35	4x1,5	3

Pn: Potenza nominale • Rated Output • Potencia nominal • Puissance Nominale • Номинальная мощность • Potencia Nominal
Un: Tensione nominale • Rated Voltage • Tension nominal • Tension nominale • Tension nominale • Номинальное напряжение • Tension nominale
In: Corrente nominale • Rated Current • Corriente nominal • Courant nominal • Номинальный ток • Corrente Nominal
Nn: Velocità nominale • RPM • Velocidad nominal • Vitesse nominale • Номинальная скорость • Velocidade Nominal
η: Rendimento • Efficiency • Rendimento • Rendement • коэффициент полезного действия • Prestação
cosφ: Fattore di potenza • Power factor • Factor de potencia • Facteur de puissance • Фактор мощности • Fator de potencia
Ca/Cn: Coppia avviamento/Coppia nominale • Locked rotor Torque/Rated Torque • Cupla de arranque/Cupla nominal • Couple de démarrage/Couple nominale •
Пусковой момент/Номинальный момент • Par de Arranque/Par nominal
Ia/In: Corrente avviamento/Corrente nominale • Locked rotor current/Rated amperage • Corriente de arranque/Corriente nominal • Courant de démarrage/Courant
nominal • Пусковой ток/Номинальный ток • Corrente de arranque/Corrente nominal
μF: Capacità del condensatore • Capacitor • Capacidad del condensador • Capacité du condensateur • Ёмкость конденсатора • Capacidade
do condensador
Vc: Tensione condensatore • Capacitor voltage • Tension condensador • Tension condensateur • Напряжение конденсатора • Tension do condensador
Ka: Carico assiale • Axial thrust • Carga axial • Charge axial • Осевая нагрузка • Carga axial
θ: Massima Temperatura acqua • Max water Temperature • Maxima temperatura del agua maximale • Max température de l'eau maximale • Максимальная
температура воды • Maxima temperatura da agua

FATTORE DI SERVIZIO • SERVICE FACTOR • FACTOR DE SERVICIO • FACTEUR DE SERVICE • СЕРВИС-ФАКТОР • FATOR DE SERVICIO = 1
SERVIZIO • SERVICE • SERVICIO • SERVICE • ТИП РАБОТЫ • SERVICIO S1
PROTEZIONE • PROTECTION • PROTECCION • PROTECCION • ЗАЩИТА • PROTEÇÃO IP 68
FORMA • VERSION • FORMA • FORME • FORMA • ФОРМА V19 con prigionieri - V19 with stud bolts - V19 con tornillos opresores - V19 avec goujons
- болт V19 - V19 com parafusos prisioneiro
RAFFREDDAMENTO • COOLING • ENFRIAMENTO • REFROIDISSEMENT • ОХЛАЖДЕНИЕ • ESFRIAMENTO IC40
CLASSE ISOLAMENTO • INSULATION CLASS • CLASE AISLAMENTO • КЛАСС ИЗОЛЯЦИИ • CLASSE D'ISOLEMENT • CLASSE ISOLAMENTO B

CLE-95

50 Hz

CARATTERISTICHE TECNICHE

TECHNICAL FEATURES / CARACTERISTICAS TECNICAS / CARACTERISTIQUES TECHNIQUES /
 ТЕХНИЧЕСКИЕ ХАРАКТЕРИСТИКИ / DADOS CARACTERÍSTICOS

MOTORI MONOFASE • SINGLE PHASE MOTORS • MOTORES MONOFASICOS • MOTEURS MONOPHASÉ • ОДНОФАЗНЫЕ ДВИГАТЕЛИ • MOTORES MONOFASICOS

Motore tipo Motor type	Pn		Un V	In A	Nn 1/min	η %	cosφ	Avviamento Starting		Condensatore Capacitor		Ka N	θ °C	Cavo Cable	
	kW	HP						Ca/Cn	Ia/In	μF	Vc			mm ²	m
CLE95-0,5M	0,37	0,5	220÷240	3,1÷3,4	2850	55	0,95	0,50	3,5	16	450	1500	25	4x1	2
CLE95-0,75M	0,55	0,75	220÷240	4,1÷4,4	2850	58	0,95	0,50	3,5	20	450	1500	25	4x1	2
CLE95-1M	0,75	1	220÷240	5,6÷6,2	2850	61	0,95	0,50	3,7	31,5	450	1500	25	4x1	2
CLE95-1,5M	1,1	1,5	220÷240	7,6÷8,2	2850	65	0,97	0,50	3,7	40	450	1500	25	4x1	2
CLE95-2M	1,5	2	220÷240	10,1÷10,8	2850	66	0,97	0,50	3,6	50	450	1500	25	4x1	2

MOTORI TRIFASE • THREE PHASE MOTORS • MOTORES TRIFASICOS • MOTEURS TRIPHASES • ТРЁХФАЗНЫЕ ДВИГАТЕЛИ • MOTORES TRIFASICO

Motore tipo Motor type	Pn		Un V	In A	Nn 1/min	η %	cosφ	Avviamento Starting		Ka N	θ °C	Cavo Cable	
	kW	HP						Ca/Cn	Ia/In			mm ²	m
CLE95-0,5T	0,37	0,5	380÷415	1,0÷1,2	2825	70	0,72	3,0	4,4	1500	25	4x1	2
CLE95-0,75T	0,55	0,75	380÷415	1,6÷1,9	2825	70	0,72	3,0	4,4	1500	25	4x1	2
CLE95-1T	0,75	1	380÷415	2,1÷2,5	2825	70	0,72	3,1	4,5	1500	25	4x1	2
CLE95-1,5T	1,1	1,5	380÷415	3,1÷3,4	2825	70	0,72	3,1	4,5	1500	25	4x1	2
CLE95-2T	1,5	2	380÷415	4,2÷4,5	2825	70	0,72	3,2	4,6	1500	25	4x1	2
CLE95-3T	2,2	3	380÷415	5,6÷6,0	2825	71	0,72	3,2	4,6	1500	25	4x1	2

Pn: Potenza nominale • Rated Output • Potencia nominal • Puissance Nominale • Номинальная мощность • Potencia Nominal

Un: Tensione nominale • Rated Voltage • Tension nominal • Tension nominale • Tension nominale • Номинальное напряжение • Tension nominale

In: Corrente nominale • Rated Current • Corriente nominal • Courant nominal • Номинальный ток • Corrente Nominal

Nn: Velocità nominale • RPM • Velocidad nominal • Vitesse nominale • Номинальная скорость • Velocidade Nominal

η: Rendimento • Efficiency • Rendimento • Rendement • коэффициент полезного действия • Prestação

cosφ: Fattore di potenza • Power factor • Factor de potencia • Facteur de puissance • Фактор мощности • Fator de potencia

Ca/Cn: Coppia avviamento/Coppia nominale • Locked rotor Torque/Rated Torque • Cupla de arranque/Cupla nominal • Couple de démarrage/Couple nominale • Пусковой момент/ Номинальный момент • Par de Arranque/Par nominal

Ia/In: Corrente avviamento/Corrente nominale • Locked rotor current/Rated amperage • Corriente de arranque/Corriente nominal • Courant de démarrage/Courant nominal • Пусковой ток/ Номинальный ток • Corrente de arranque/Corrente nominal

μF: Capacità del condensatore • Capacitor • Capacidad del condensador • Capacité du condensateur • Ёмкость конденсатора • Capacidade do condensador

Vc: Tensione condensatore • Capacitor voltage • Tension condensador • Tension condensateur • Напряжение конденсатора • Tension do condensador

Ka: Carico assiale • Axial thrust • Carga axial • Charge axial • Осевая нагрузка • Carga axial

θ: Massima Temperatura acqua • Max water Temperature • Maxima temperatura del agua maxinale • Max température de l'eau maxinale • Максимальная температура воды • Maxima temperatura da agua

FATTORE DI SERVIZIO • SERVICE FACTOR • FACTOR DE SERVICIO • FACTEUR DE SERVICE • СЕРВИС-ФАКТОР • FATOR DE SERVICIO = 1

PROTEZIONE • PROTECTION • PROTECCION • PROTECTION • ЗАЩИТА • PROTEÇÃO IP 68

FORMA • VERSION • FORMA • FORME • FORMA • ФОРМА V19 con prigionieri - V19 with stud bolts - V19 con tornillos opresores - V19 avec goujons - болт V19 - V19 com parafusos prisioneiro

RAFFREDDAMENTO • COOLING • ENFRIAMIENTO • REFROIDISSEMENT • ОХЛАЖДЕНИЕ • ESFRIAMENTO IC40

CLASSE ISOLAMENTO • INSULATION CLASS • CLASE AISLAMENTO • КЛАСС ИЗОЛЯЦИИ • CLASSE D'ISOLEMENT • CLASSE ISOLAMENTO B

QUADRI ELETTRICI PER ELETTROPOMPE SOMMERSE 4" MONOFASE

CONTROL PANELS FOR 4" SINGLE PHASE SUBMERSIBLE PUMPS

CUADROS ELECTRICOS PARA ELECTROBOMBAS SUMERGIDAS 4" MONOFASICAS

COFFRETS ELECTRIQUES POUR ELECTROPOMPES IMMERGEES 4" MONOPHASEES

ЭЛЕКТРИЧЕСКИЕ ПУЛЬТЫ УПРАВЛЕНИЯ ДЛЯ СКВАЖИННЫХ 4" ОДНОФАЗНЫХ НАСОСОВ

CUADROS ELECTRICOS PARA ELECTROBOMBAS SUBMERSÍVEIS 4" MONOFASE

AMS



Quadro con interruttore bipolare luminoso, protezione termica separata a riarmo manuale, condensatore di marcia • Control panel with luminous two-way switch, separated thermal protection at manual re-starting, run capacitor • Cuadro con interruptor bipolar luminoso, protección térmica separada, condensador de marcha • Armoire avec interrupteur bipolaire lumineux, protection thermique séparé à démarrage manuel, condensateur de course. • Пульт со световым биполярным переключателем и автономной термозащитой с ручной реактивацией, конденсатор • Quadro com interruptor bipolar luminoso, protecção térmica separada a armado manual, capacitor de marcha.

Disponibile per motori monofase fino a 1,5 kW (2 HP) – 16 A • AMS is available for single phase motors up to 1,5 kW (2 HP) – 16 A • Disponible por motor monofasico hasta 1,5 kW (2 HP) – 16 A • AMS est disponible pour les moteurs monophasée jusqu'à 1,5 kW (2 HP) – 16 A • Предназначен для однофазных двигателей до 1,5 кВт (2 лс) – 16 А • Disponível para motores monofasicos até 1,5 kW (2 HP) – 16 A

* A disposizione versione LA (con protezione contro sovratensioni) • Version with surge arrestor (LA) available • Disponible ejecucion LA (con proteccion contra sobretension) • Disponible version LA (avec protection contre survoltages). • Возможна поставка исполнения LA (с защитой от перенапряжения) • Disponível versão com protecção contra sobre tensão (LA)

AMB AMB-HT



Quadro con interruttore bipolare luminoso con protezione termica incorporata a riarmo manuale, condensatore • Control panel with luminous two-way switch, included thermal protection at manual re-starting, capacitor • Cuadro con interruptor bipolar luminoso con protección térmica incluido a reactivación manual, condensador • Armoire avec interrupteur bipolaire lumineux avec protection thermique inclus à démarrage manuel, condensateur • Пульт со световым биполярным переключателем и автономной термозащитой с ручной реактивацией, конденсатор • Quadro com interruptor bipolar luminoso, protecção térmica incorporada a armado manual, capacitor de marcha.

Disponibile per motori monofase fino a 2,2 kW (3 HP) – 20 A • AMS is available for single phase motors up to 2,2 kW (3 HP) – 20 A • Disponible por motor monofasico hasta 2,2 kW (3 HP) – 20 A • AMS est disponible pour les moteurs monophasée jusqu'à 2,2 kW (3 HP) – 20 A • Предназначен для однофазных двигателей до 2,2 кВт (3 лс) – 20 А • Disponível para motores monofasicos até 2,2 kW (3 HP) – 20 A

Versione AMB-HT con alta coppia di spunto • AMB-HT version with high starting torque (start auxiliar capacitor) • Versión AMB-HT con alto torque de arranque (condensador auxiliar de arranque) • Version AMB-HT avec couple de démarrage élevé (condensateur auxiliaire de démarrage) • AMB-HT: С высоким пусковым толчком • Versão AMB-HT com alto torque de arranque

AML AML-HT



Quadro con interruttore termico con scala regolabile (25-40A), sezionatore generale blocca porta, 1 lampada verde di funzionamento, condensatore • Control panel with thermal switch at adjustable scale (25-40 A), general switch disconnecter, 1 green lamp for operation, capacitor • Cuadro con interruptor térmico con escalera ajustable, (25-40 A), seccionador general bloquea-puerta, 1 lámpara verde de funcionamiento, condensador • Armoire avec interrupteur thermique avec echelle réglable (25-40A), dispositif général blocage-porte, 1 témoin vert de indicateur marche, condensateur • Пульт управления с термopереключателем с рекулируемой шкалой (25-40А), главным выключателем блокировки дверцы. 1 зелёной лампочкой работы, конденсатором. • Quadro com interruptor térmico com escala ajustável (25-40 A), selector geral bloqueio porta, 1 lâmpada verde de operação, capacitor.

Versione AML-HT con alta coppia di spunto • AML-HT version with high starting torque (start auxiliar capacitor) • Versión AML-HT con alto torque de arranque (condensador auxiliar de arranque) • Version AML-HT avec couple de démarrage élevé (condensateur auxiliaire de démarrage) • AML-HT: С высоким пусковым толчком • Versão AML-HT com alto torque de arranque

Disponibile per motori monofase fino a 4 kW (5,5 HP) • AML and AML-HT are available for single phase motors up to 4 kW (5,5 HP) • Disponible por motor monofasico hasta 4 kW (5,5 HP) • AML et AML-HT sont disponibles pour les moteurs monophasée jusqu'à 4 kW (5,5 HP) • Предназначен для однофазных двигателей до 4 кВт (5,5 лс) • Disponível para motores monofasicos até 4 kW (5,5 HP)

QUADRI ELETTRONICI PER ELETTROPOMPE SOMMERSE 4"

ELECTRONIC CONTROL PANELS FOR 4" SUBMERSIBLE PUMPS

CUADROS ELECTRÓNICO PARA ELECTROBOMBAS SUMERGIDAS 4"

COFFRETS ELECTRONIQUE POUR ELECTROPOMPES IMMERGEES 4"

ЭЛЕКТРОННЫЕ ПУЛЬТЫ УПРАВЛЕНИЯ ДЛЯ СКВАЖИННЫХ 4" ЭЛЕКТРОНАСОСОВ

QUADROS ELECTRÓNICOS PARA ELECTROBOMBAS SUBMERSÍVEIS 4"

AZ1



Quadro elettronico per una pompa con controllo di livello contro la marcia a secco con sonde (OPZIONALI) e protezione amperometrica regolabile, predisposto per galleggianti o pressostato • One pump control panel with level control against dry running with (OPTIONAL) probes and adjustable amperometric protection, prepared for float switch or pressure switch • Cuadro electrónico por una bomba con control de nivel contra la marcha en seco con sondas (OPCIONALES), y protección amperometrica ajustable, predisposto por flotador o regulador de presión • Armoire électronique pour une pompe avec contrôle de niveau contre la marche à sec avec sonde (FACULTATIF) et protection ampérométrique réglable, prêt pour flotteur ou pressostat • Электронный пульт для управления одним насосом с уровневый контролем для предотвращения сухого хода с датчиками (по заявке) и регулируемой амперометрической защитой, подходящий для поплавкового переключателя или реле давления. • Quadro elettronico para una bomba com control de nivel contra trabalho en seco com sondas (OPCIONAL) e protecção amperometrica ajustavel, preparado para flotador ou pressostato

Disponibile per motori monofase fino a 2,2 kW (3 HP) – 20 A e per motori trifase fino a 11 kW (15 HP) – 24 A • AZ1 is available for single phase motors up to 2,2 kW (3 HP) – 20 A and three phases up to 11 kW (15 HP) – 24 A • Disponible por motor monofasico hasta 2,2 kW (3 HP) – 20 A y trifasico hasta 11 kW (15 HP) – 24 A • AZ1 est disponible pour les moteurs monophasée jusqu'à 2,2 kW (3 HP) – 20 A et triphasée jusqu'à 11 kW (15 HP) – 24 A • Предназначен для однофазных двигателей до 2,2 кВт (3 лс) – 20 А и для трёхфазных двигателей до 11 кВт (15 лс) – 24 А • Disponível para motores monofasicos até 2,2 kW (3 HP) – 20 A e para motores trifasicos até 11 kW (15 HP) – 24 A

AY



Quadro elettronico per una pompa con controllo di livello contro la marcia a secco con misura del cosφ (senza l'utilizzo di sonde) e protezione amperometrica regolabile • One pump control panel with level control against dry running with measure of power factor (without use of probes) and adjustable amperometric protection • Cuadro electrónico por una bomba con control de nivel contra la marcha en seco con la medición del factor de potencia, (sin el empleo de sondas) y protección amperometrica ajustable • Armoire électronique pour une pompe avec contrôle de niveau contre la marche à sec avec mesure du cosφ (sans utilisation de sonde) et protection ampérométrique réglable • Электронный пульт управления одним насосом с уровневый контролем для предотвращения сухого хода с измерением cosφ (без использования датчиков) и регулируемой амперометрической защитой. • Quadro elettronico para una bomba com control de nivel contra trabalho en seco com medida de cosφ (sem utilização da sonda) e protecção amperometrica ajustavel.

Disponibile per motori monofase fino a 2,2 kW (3 HP) – 20 A e per motori trifase fino a 15 kW (20 HP) – 30 A • AZ1 is available for single phase motors up to 2,2 kW (3 HP) – 20 A and three phases up to 15 kW (20 HP) – 30 A • Disponible por motor monofasico hasta 2,2 kW (3 HP) – 20 A y trifasico hasta 15 kW (20 HP) – 30 A • AZ1 est disponible pour les moteurs monophasée jusqu'à 2,2 kW (3 HP) – 20 A et triphasée jusqu'à 15 kW (20 HP) – 30 A • Предназначен для однофазных двигателей до 2,2 кВт (3 лс) – 20 А и для трёхфазных двигателей до 15 кВт (20 лс) – 30 А • Disponível para motores monofasicos até 2,2 kW (3 HP) – 20 A e para motores trifasicos até 15 kW (20 HP) – 30 A

IVMP IVTP



INVERTER A PARETE PER ELETTROPOMPE SOMMERSE

FREQUENCY INVERTER FOR WALL INSTALLATION FOR SUBMERSIBLE ELECTRIC PUMPS

VARIADOR DE FRECUENCIA A PARED PARA ELECTROBOMBAS SUMERGIDAS

VARIATEUR DE VITESSE A MUR POUR ELECTROPOMPES IMMERGEES

НАСТЕННЫЙ ИНВЕРТЕР ДЛЯ СКВАЖИННЫХ НАСОСОВ

INVERTER A MURO PARA ELECTROBOMBAS SUBMERSÍVEIS

Funzionamento a pressione costante, protezione contro sovraccarichi, protezione contro la marcia a secco, programmazione con autoapprendimento • Working at constant pressure, protection against overloading, protection against dry running, setting with self-learning • Funcionamiento a presión constante, protección contra sobrecargas, protección contra la marcha en seco, programación con auto aprendizaje • Fonctionnement à pression constante, protection contre les surcharges, protection contre la marche à sec, programmation avec auto-apprentissage • IVMP, IVTP: Работа на постоянном давлении, защита от перегрузки, защита от сухого хода, программирование с автонастройкой. • Funcionamento em pressão constante, protecção contra sobrecarrega, protecção contra trabalho en seco, programação com auto-aprendizagem.

Trasduttore di pressione 0-16bar compreso • Pressure transducer 0-16bar included • Transductor de presión 0-16bar incluido • Transducteurs de pression 0-16bar inclus • В комплекте с датчиком давления 0-16bar • Trasdutor de pressão 0-16 bar incluído

Disponibile per motori trifase fino a 7,5 kW (10 HP) – 18 A • IV is available for three phases motor up to 7,5 kW (10 HP) – 18 A • Disponible por motor trifasico hasta 7,5 kW (10 HP) – 18 A • IV est disponible pour les moteurs triphasée jusqu'à 7,5 kW (10 HP) – 18 A • Предназначен для трёхфазных двигателей до 7,5 кВт (10 лс) – 18 А • Disponível para motores trifasicos até 7,5 kW (10 HP) – 18 A

- La ditta si riserva la facoltà di modificare senza preavviso i dati riportati in questo catalogo.
 - Saer can alter without notifications the data mentioned in this catalogue.
- Saer se reserva el derecho de modificar los datos indicados en este catalogo sin previo aviso.
 - Saer se réserve le droit de modifier sans préavis les données techniques dans ce catalogue.
- Компания оставляет за собой право без предупреждения корректировать данные содержащиеся в данном каталоге.
 - Saer reserva o direito de modificar os dados indicados neste catálogo sem aviso prévio.

Prestazioni e tolleranze secondo UNI EN ISO 9906 - Appendice A
Performances and tolerances according to UNI EN ISO 9906 - Attachment A
Prestaciones y tolerancias de acuerdo con UNI EN ISO 9906 - Parrafo A
Performances et tolérances conformes aux normes UNI EN ISO 9906 - Annexe A
UNI EN ISO 9906 - Дополнение A
Dados de rendição e tolerâncias de acordo com UNI EN ISO 9906 - Parágrafo A

SAER[®]
ELETTROPOMPE

SAER ELETTROPOMPE S.p.A.

Via Circonvallazione, 22 • 42016 Guastalla (RE) Italy
Tel. 0522.83.09.41 r. a. • Fax 0522.82.69.48
e-mail: info@saer.it - <http://www.saerelettropompe.com>

